

中文使用说明书
FAX-318
FAX-328MC

.....
brother®

如果您需要联系客户服务部

请填写以下信息以备用：

型号：**FAX-318 FAX-328MC**

（圈出您所购买的型号）

序列号：* _____

购买日期：_____

购买地点：_____

* 序列号位于传真机下面。请保存好您的用户手册及收据，当遭遇失窃、火灾或需要保修服务时可作为永久的购买凭证。

编辑和出版通告

手册的编辑和出版是在 Brother（兄弟公司）的监督下进行的，涵盖了最新产品的说明和规格。

手册的内容或产品的规格如有变化，恕不另行通知。

兄弟公司保留有不需预先通知就可更改说明和所含材料的权利，用户在使用本手册时，若因为（但不仅仅限于）印刷和与出版有关的错误而造成任何伤害（包括间接的），Brother（兄弟公司）概不负责。

商标

Brother（兄弟）标识是 Brother（兄弟工业株式会社）注册商标。

Brother（兄弟）是 Brother（兄弟工业株式会社）注册商标。

手册里所有提到的其它术语和品牌及产品名称都是其各自公司的注册商标。

目录

1

介绍	1-1
使用本手册	1-1
查找信息	1-1
关于传真机	1-1
传真音和“握手”	1-2
ECM（错误修正模式）（仅限于 FAX-328MC）	1-2
FAX-318 控制面板概述	1-3
FAX-328MC 控制面板概述	1-4

2

位置和连接	2-1
注意	2-1
包装单	2-1
选择安装位置	2-2
安装	2-2
安装记录纸	2-2
连接	2-4
连接机器	2-4
连接文档导架	2-5
与多线系统连接 (PBX)	2-6
当将本机安装到 PBX 下工作时的要点：	2-6
有关您电话线上已有的服务	2-6
连接外接应答设备 (TAD)	2-7
顺序	2-7
连接	2-8
外出留言 (OGM)	2-8
连接外接电话	2-8

3

屏幕编程	3-1
界面友好的程序编程	3-1
功能模式	3-1
交替显示	3-1
菜单选项表	3-2

初始设置	4-1
准备开始	4-1
设置双音频式 / 脉冲式 (Tone/Pulse)	4-1
设置日期和时间	4-1
设置公司行号	4-2
文本输入细节	4-2
输入空格	4-2
修改错误	4-3
重复输入字母	4-3
特殊字母和符号	4-3
设置蜂鸣器音量	4-4
设置喇叭音量	4-4
设置振铃音量	4-4
内存存储	4-4
按键锁定系统	4-5
使用按键锁定系统	4-5
初次设置按键锁定系统	4-5
更改按键锁定系统密码	4-6
设定按键锁定系统为 ON (开)	4-6
按键锁定系统设置为 OFF (关)	4-6

接收传真设置	5-1
基本接收功能	5-1
选择应答模式	5-1
如何选择或改变应答模式	5-2
设置振铃次数	5-3
设置音乐响铃 (仅限于 FAX-328MC)	5-3
设置 F/T (传真 / 电话) 振铃时间	5-4
记录传真 / 电话外出留言 (FAX/TEL OGM) (仅限于 FAX-328MC)	5-4
传真检测	5-5
高级接收	5-6
从外接电话或分机电话上操作	5-6
仅限于 FAX/TEL (传真 / 电话) 模式	5-6
将普通电话转移到传真机上	5-6
更改遥控代码	5-7
轮询	5-7
设置轮询接收	5-7
设置延时轮询接收	5-7
设置有安全密码的轮询接收	5-8

设置连续轮询接收（仅限于 FAX-328MC） 5-8

6

发送传真设置	6-1
自动进稿器（ADF）	6-1
自动进稿器（ADF）	6-1
手动传送	6-2
自动传送	6-2
手动及自动传真重拨	6-2
内存传送（仅限于 FAX-328MC）	6-2
基本发送操作	6-3
何为封页？	6-3
临时性封页设定	6-4
永久性封页设定	6-4
使用已印制的封页	6-5
封页信息	6-5
自定义封页信息	6-6
对比度	6-6
分辨率	6-6
高级发送操作	6-7
海外模式（OVERSEAS MODE）	6-7
传真后通话（CALL RESERVE）	6-7
打印传真后请示回电报告格式	6-8
定时发送传真	6-8
接收中可预约发送传真（NEXT-FAX RESERVD）	6-9
多种分辨率传送	6-9
设置轮询传送（POLLING）	6-10
取消计划任务（CANCEL JOB）	6-10
中断定时发送与轮询传送任务	6-11

7

快速拨号和拨号选项	7-1
为简单拨号存储号码	7-1
存储单键速拨号号码 / 存储垃圾传真 / 电话号码的登记	7-1
存储速拨号号码 / 存储垃圾传真 / 电话号码	7-2
更改单键速拨号和速拨号号码	7-3
设置群组发送（仅限于 FAX-328MC）	7-3
作为电话机使用	7-4
手动拨号	7-4
单键速拨号	7-4
速拨号	7-5

检索	7-5
重拨键	7-5
用免提通话应答电话（仅限于 FAX-328MC）	7-6
多址发送（仅限于 FAX-328MC）	7-6
暂停键	7-6
保留键	7-6
音频 / 脉冲 (Tone/Pulse)	7-7
电话服务	8-1
客户功能	8-1
来电显示 (Caller ID)	8-1
来电显示制式切换方法	8-1
来电显示记录	8-1
打印来电显示记录	8-2
查看来电显示记录	8-2
从记录上回电	8-2
登记来电显示号码	8-3

信息中心（仅限于 FAX-328MC）	9-1
信息中心模式	9-1
灵活的内存设定（信息存储）	9-1
开启信息中心	9-2
设定信息的存储	9-2
录制信息中心外出留言	9-2
播放外出留言（OGM）	9-3
删除已录制的外出留言（OGM）	9-3
启动信息中心模式	9-3
信息指示灯	9-3
播放语音信息	9-4
打印传真信息	9-4
备份打印选项	9-4
删除信息	9-4
逐条删除语音信息	9-5
一次性删除所有信息	9-5
设置外来留言的最长时间	9-5
省费功能设定	9-5
来电监听	9-6
录制通话内容	9-6
传真转发 / 传呼	9-6
设定传真转发号码	9-6

录制传呼的外出留言 (OGM)	9-7
编制传呼号码	9-7
远程遥控	9-8
使用远程遥控及使用遥控命令	9-8
更换远程遥控密码	9-8
远程遥控命令一览表	9-9
远程遥控调取内存状态表	9-11
远程遥控调取传真信息	9-11
利用远程遥控改变传真转发号码	9-12

10

复印	10-1
复印功能	10-1
单张复印	10-1
复印选项: 单张复印或多份复印, 排序式 / 堆叠式复印 (仅限于 FAX-328MC)	10-1

11

打印报告	11-1
传真机的设定与工作	11-1
打印报告	11-1
传真验证报告	11-2
定期打印传真机工作报告	11-2

12

重要说明	12-1
重要的安全说明	12-1

13

故障排除和维护	13-1
故障排除	13-1
错误信息	13-1
记录纸卡纸	13-4
如果您在使用传真机时遇到问题	13-4
打印或接收传真时	13-4
电话线路或连接方面的问题	13-5
发送传真时	13-5
当收到电话时	13-6

规格	S-1
-----------------	------------

术语表	G-1
------------------	------------

索引	I-1
使用远程遥控调取代码（仅限于 FAX-328MC）	R-1

1 介绍

使用本手册

感谢您购买 Brother（兄弟公司）传真机。本机操作简便，液晶屏幕的提示可引导您熟悉本机的各种功能。但是为了更好使用本机，请在开始使用前仔细阅读和理解本手册的内容。



此外，本设备有一个帮助键。按**复印/帮助**键，然后按**启动**键，可打印出一份基本操作步骤及功能的帮助列表。

查找信息

目录中列出了所有章节的标题和副标题。您也可以从本手册后面的索引中快速查找到任何特定性能或功能的相关信息。同时，您可以在本手册中发现一些特殊字符，提醒您所要注意的一些重要信息、前后参照以及警告。一些屏幕插图也有助于您选择正确的按键。

关于传真机

如果您第一次使用传真机，传真操作可能会显得有些神奇。您很快就可以习惯电话线路中不同的传真声音，并且可以轻易接收和发送传真。

传真音和“握手”

当某人正在发送一份传真，则传真设备将发出传真呼叫音（CNG 音频）——这是一种柔和、间歇性（以 4 秒为间隔）的哔哔声。当拨号并按**启动键**时，便可听到此声音，当拨叫之后，此声音将持续约 40 秒。在这段时间，发送传真的设备必须与接收传真的设备进行“握手”。当每次使用自动发送传真功能时，即是正通过电话线路发送 CNG 音频。您可很快就熟悉每次在传真线路上应答电话时的这些柔和的哔哔声，因此能够很容易就区别是否正在接收信息。

接收传真时传真设备将发出传真接收报告音——这是一种尖锐的鸣叫声。接收传真的鸣叫声大约会持续 40 秒，并且屏幕将显示出 **RECEIVE**（接收中）的消息。如果将传真设备设置成了传真模式，则设备将以传真接收音自动应答每个呼叫。即使对方将电话挂起，传真设备也将持续此声音约 40 秒钟，屏幕同时也显示了 **RECEIVE**（接收中）的消息。要中止接收模式，可按**停止键**。

当将传真设备设置为传真 / 电话（**FAX / TEL**）模式时，它将发出一个短暂的哔哔声。之后，如果传真设备接收到了 CNG 音频，则以传真接收音响应。

传真“握手”是在发送传真的传真设备的 CNG 音频和接收传真的传真设备的“唧唧声”的交迭声中进行的。这会持续 2 到 4 秒钟，因此传真设备可识别出传真的发送和接收。直到响应了呼叫之后，握手才能够开始，并且在拨叫了传真号码后，CNG 音频只持续约 40 秒钟。因此，接收传真的传真设备及时应答此呼叫就很重要。



当传真线路上有一台外接应答设备（TAD）时，外接应答设备（TAD）可确定相应呼叫前的铃响次数。因此应特别注意连接外接应答设备（TAD）到传真设备时的安装说明。

ECM（错误修正模式）（仅限于 FAX-328MC）

错误修正模式（ECM）是传真设备检测传真传输完整性的一种极为有效的方法。只有在都具有 ECM 功能的传真设备之间发送传真时，ECM 才有效。如果 ECM 有效，则可在发送和接收传真时能不断的检查传真的完整性。

要正常地使用此功能，传真设备必须拥有足够的内存。

FAX-318 控制面板概述



1 液晶屏幕

可显示帮助您设置和操作本机器的信息。

2 保留键

可让您把电话保留，也可查看或打印出行号列表。

3 重拨/暂停键

重拨上一个拨叫的号码。也可以在自动拨号的号码中插入一个暂停。

4 检索/速拨键

可查找存储在拨号内存中的号码。同时通过按#键及一个两位数的号码可拨打已存储的电话号码。

5 免提拨号键

不需拿起话筒就可拨电话号码和传真号码。

6 数字键

拨打电话和传真号码，并可用作一个键盘以输入信息到传真机里。

7 单键速拨键

这四个键可使您快速拨打先前已存储在内的电话号码。

8 停止键

停止传真，取消操作或从功能模式中退出。

9 模式键

用以选择传真机如何处理收到的呼叫。

10 复印/报告键

进行复印。若自动进稿器中没有文稿，就打印出可快速参考的帮助列表。

11 启动键

启动操作，如发送传真。

12 分辨率键

发送传真或复印时设定分辨率。

13 功能/设定键

可让您使用功能和编辑模式，并将设置存储在传真机内存中。

14 < (左移键)

> (右移键)

音量键

向左或向右移动液晶屏幕光标，调节喇叭和铃声的音量。

FAX-328MC 控制面板概述

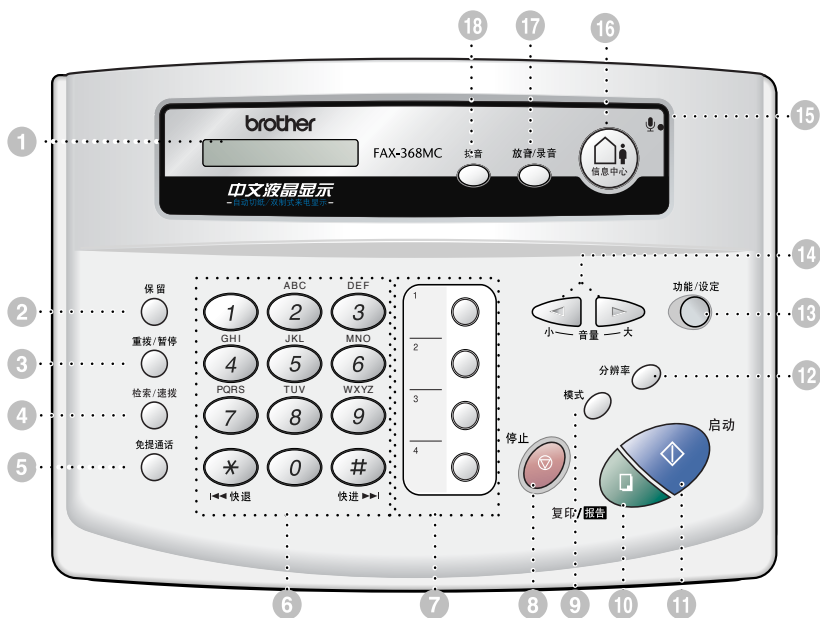

- 1 液晶屏幕**
可显示帮助您设置和操作本机器的信息。
- 2 保留键**
可让您把电话保留，也可查看或打印出行号列表。
- 3 重拨/暂停键**
重拨上一个拨叫的号码。也可以在自动拨号的号码中插入一个暂停。
- 4 检索/速拨键**
可查找存储在拨号内存中的号码。同时通过按#键及一个两位数的号码可拨打已存储的电话号码。
- 5 免提通话键**
不用拿起话筒就可与另一方通话并拨打电话号码。
- 6 数字键**
拨打电话和传真号码，并可用作一个键盘以输入信息到传真机里。
- 7 单键速拨键**
这四个键可使您快速拨打先前已存储的电话号码。
- 8 停止键**
停止传真，取消操作或从功能模式中退出。
- 9 模式键**
用以选择传真机如何处理收到的呼叫。
- 10 复印/报告键**
进行复印。若自动进稿器中没有文稿，就打印出可快速参考的帮助列表。
- 11 启动键**
启动操作如发送传真。
- 12 分辨率键**
发送传真或复印时设定分辨率。
- 13 功能/设定键**
可让您使用和编辑模式，并将设置存储存储在机器里。
- 14 左移键 (左移键) 右移键 (右移键) 音量键**
向左或向右移动液晶屏幕光标，调节喇叭和铃声的音量。
- 15 麦克风**
用免提通话与对方讲话时可向对方传递您的声音。
- 16 信息中心 开/关**
激活信息中心，并通知您内存中有语音或传真信息。
- 17 收音/录音键**
用于播放语音信息及打印内存中的传真文件。另可用于收录通话内容。
- 18 静音键**
删除语音信息，传真信息或所有信息。

2 位置和连接

注意

- 1 请勿在雷雨天气安装电话线。
- 2 我们建议该产品在安装时放在有避雷装置的地方使用以防雷击。
- 3 切勿把电话插座安装在潮湿的位置，除非您的电话接口是特别设计可在潮湿的地方使用。
- 4 切勿触摸未绝缘的电话线或端子，除非电话线已从网络上断开。
- 5 安装或修改电话线时应小心谨慎。
- 6 雷电天气避免使用电话（除了无绳型）。这样可避免闪电对电器产生电流冲击的风险。
- 7 在接近气体泄漏的地方，不可使用电话来报警。
- 8 对于有插头的设备，插座出口应安装于设备附近可容易连接到的地方。

包装单

检查以下组件：

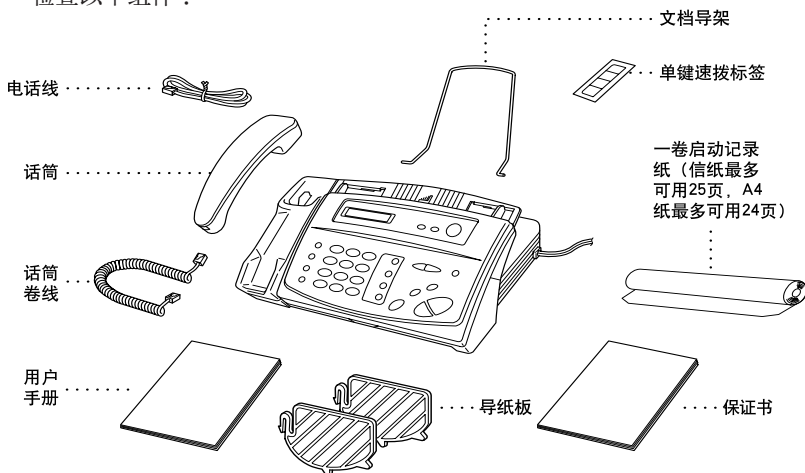

请保存包装材料以备以后搬运。不正确的包装材料可能会导致本设置损坏。由此造成的损坏不在承保范围内。

选择安装位置

将本设备放置在一个平整、牢固的表面上，如桌子。切勿置于容易受到振动和撞击的地方。将设备放置在墙上电话插座和标准的接地电源插座附近。

- ⊘ 切勿将设备置于易受撞击的地方。切勿将设备放置在加热器、空调、流体、化学制品或冰箱的附近。切勿将设备暴露在阳光直射、过热、潮湿或多尘的地方。切勿将设备连接到由墙上开关或自动定时器控制的插座上，因为断电后，将清除设备内存中的信息。切勿将设备连接到与大功率家电或其它设备共用同一电路的插座上。避免干扰来源，如喇叭或无绳电话的基本元件。

安装

安装记录纸

- 1 把手放于凹槽处向上提
打开盖子。



- 2 拉起蓝色释放杆以便可以移开两个保护薄片（初始安装）或上卷残留在机器里的任何纸张。
- 3 将拆开的记录纸卷放入装纸位置应使记录纸从纸筒下方供出。

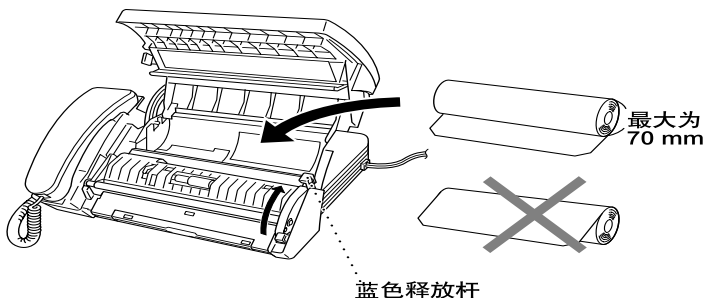

 当您使用 210mm 尺寸的卷纸时

有两种不同尺寸的记录纸张（216mm/210mm）。如果您使用的是 210mm 型的记录卷纸，请在按以下演示装上纸张引导器后设置记录纸张。

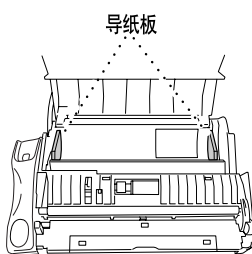
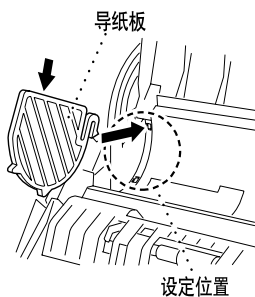

- 4** 拉出足够长的记录纸以便使其超过图中箭头 ↓ 所示位置，并一直露出到传真机前方。注意确认不要让纸张松弛。

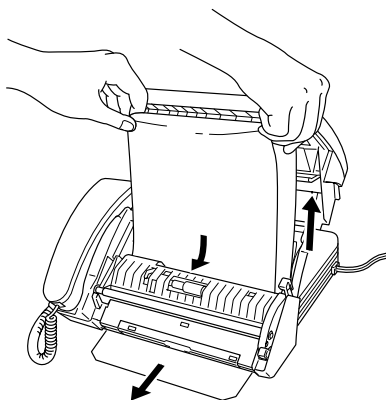

- 5** 按下蓝色杆并盖上盖子。

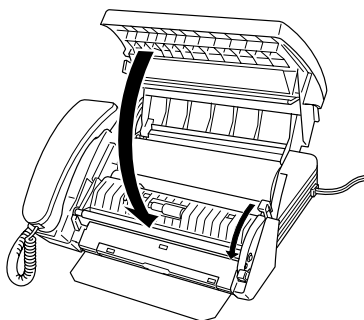



传真机限制的记录卷纸尺寸为直径不超过 70mm，只要符合要求您可以使用 164' 卷热敏感薄纸。

连接

连接机器

连接话筒，电源线和电话线。

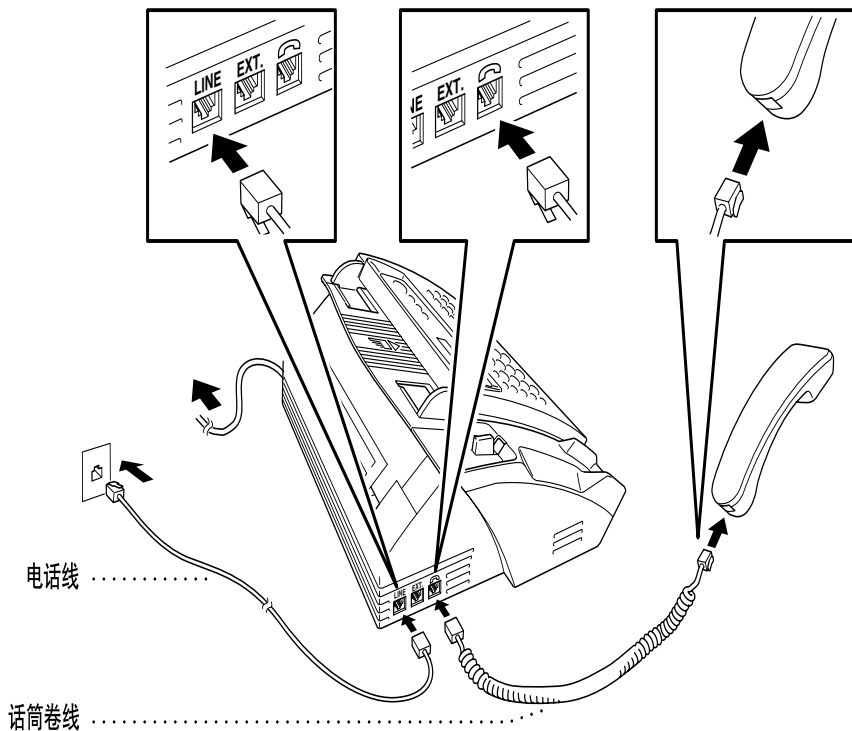

1 连接话筒

把弯曲的话筒线连接到传真机边的话筒底部。

2 连接电源线

3 连接电话线

把电话线一端线芯接在传真机左侧标有 **LINE** 的接头处。另一端接于墙上插头的组件上。

警告

- 本机必须使用三芯接地插头。
- 由于机器通过电源出口接地，您可在本机通电时连接到电话线上而不至于受到潜在的电击危险。想要移动机器时，首先断开电话线然后是电源线以保证安全。
- 闪电和电源的不稳定会破坏机器！我们推荐您在交流电线和电话线上都使用电源保护装置，或者在雷雨天气拔下电源线及电话线。

连接文档导架

按如下演示连接文档导架。

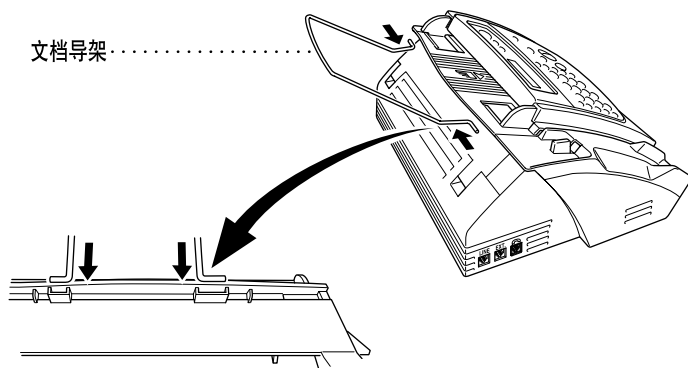

与多线系统连接 (PBX)

大多数办公室使用的是中心电话设备。然而把电话线连接到一个专门的系统或私线交流 (PBX) 上时, 建议您与安装公司联系让他们为您连接机器。建议传真机使用独立的线路。这样, 您就可以把设备设置在 FAX ONLY (传真) 模式上, 任何时候都可以接收传真。

如果设备要连接在某一多线系统上, 请安装者把部件连接在系统的最后一条线路上。这可以避免每次接到电话时传真机都被干扰。(参见第 5-5 页的*传真检测*。)

- ⊘ 对于所有传真部件, 机器必须连接在双线系统上。若您的系统具有两条以上线路时, 就不可以连接安装传真机。

当将本机安装到 PBX 下工作时的要点:

- 1 无法保证传真机在任何情况下都可以和 PBX 一起正常运行。出现任何问题请报告给管理该 PBX 的公司。
- 2 如果所有来电要通过总机接线员接入的话, 建议应答模式设置为 MANUAL (手动)。所有来电应被首先作为电话呼叫处理。
- 3 本机既能作为脉冲电话使用, 也能作为音频电话使用。

有关您电话线上已有的服务

如果您的电话线具有呼叫等待, 振铃控制, 语音邮件, 应答服务, 警报系统或任何别的客户服务, 则传真机工作时可能会产生问题。

连接外接应答设备 (TAD)

顺序

可以选择连接附加的应答设备。当外接应答设备与设备在同一电话线路上时，外接应答设备 (TAD) 将应答所有的呼叫。本设备可以识别传真呼叫 (CNG) 音。如果设备识别到呼叫为 CNG 音频，便会接收此呼叫并接收传真。如果设备未识别出 CNG 音频，传真机会让外接应答设备 (TAD) 继续播放外出留言，以便对方继续留下语音信息。

外接应答设备 (TAD) 必须在电话铃响四声 (建议为两声) 内应答。直到外接应答设备 (TAD) 应答了呼叫，传真机才开始识别 CNG 音频，如果铃响四声，则只剩下 8 至 10 秒钟的 CNG 音频时间用于传真“握手”。对于录制外出留言，请务必按照本手册中的步骤进行操作。铃响超过四声时，我们建议不要在外接应答设备 (TAD) 上使用省费功能的振铃设定。

- ⊘ 不要在同一线路上连接外接应答设备 (TAD) 和传真机—两者都将试图控制线路。

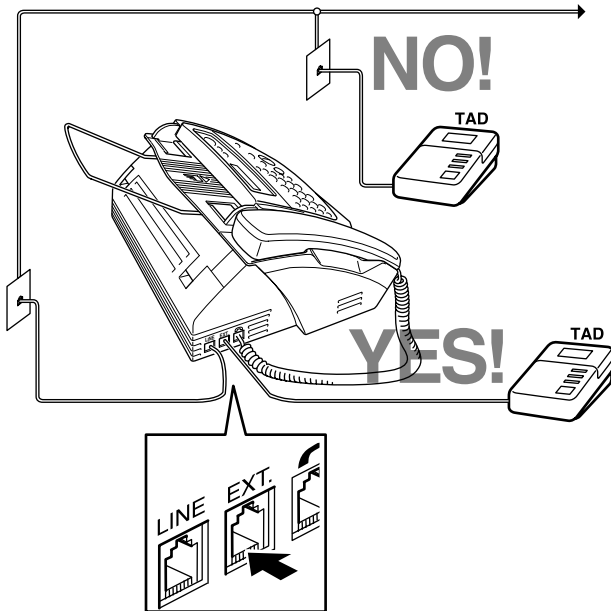

连接

外部的外接应答设备（TAD）必须插入传真机左侧标有 EXT 的插座上。若插入墙上插座将不能工作。

- 1 把墙上插座的电话线插入到传真机左侧标有 LINE 的插座里。
- 2 把电话线从外接应答设备（TAD）上插入传真机左侧标有 EXT 的插座上。（确认线路连接的是外接应答设备（TAD）的电话线插座（而不是话机的插座）。）
- 3 把外接应答设备（TAD）铃声设置为四声以下。（不使用传真机的振铃次数设定）
- 4 录制外出留言（参见以下说明）。
- 5 将外接应答设备（TAD）设为应答模式。
- 6 将信息存储（按**功能 / 设定**键，再按 **8, 1**）设为 VOICE : EXT。（仅限于 FAX-328MC）
- 7 把应答模式设置为 MC : MSG CTR。（仅限于 FAX-328MC）
在 FAX-318 上把应答模式设置为外接应答设备 TAD : ANSWER MACH

外出留言 (OGM)

录制留言时定时是非常重要的。可将外出留言设置为手动接收传真和自动接收传真。

- 1 在留言开始时，可设置 5 秒钟的静音。（这将使传真机在呼叫音停止前有时间检测到自动传输的 CNG 呼叫音。）
- 2 在其后的 20 秒内进行应答留言。
- 3 在留言的最后部分请告诉对方您的遥控启动代码，以便对方以手动方式传送传真。如：
“听到‘哔’音后，留言或按 **✕ 5 1** 和**启动**键来手动发送传真。”

连接外接电话

您的传真机配备了一个话筒可以作为普通电话使用。当然您也可以在传真机上直接连接一台电话分机（或外接应答设备）。

把电话线上的标准插头连接到传真机左侧标有 EXT 的插座上。

外接电话（或外接应答设备（TAD））正在使用中时，屏幕显示 EXT. TEL IN USE（正在使用外接电话），并且如果拿起传真机的话筒会发出蜂鸣声。如果要正在通话的外接电话转到传真机上，应拿起话筒并按**免提拨号**键或**免提通话**键。



外接电话在某些国家不可连接使用。

3 屏幕编程



界面友好的程序编程

您的传真机上，我们设计了屏幕编程和帮助键。界面友好的屏幕设计帮助您充分利用传真机所能提供的各种功能。（参见第 1-1 页的*使用本手册*。）

由于可以在液晶屏幕的提示下进行操作，因此，我们设计了逐步的屏幕提示，以帮助您更好地设定本机。您只需按照屏幕上的提示进行操作，便能完成功能菜单选择、程序设定选项及设置。

功能模式

按**功能 / 设定**键后，进入功能模式。进入后传真机显示可以选用的主菜单选项。这些菜单选项将逐个显示在显示屏上。当需要的选项出现在屏幕上时，按**功能 / 设定**键来选择它。可在该菜单里滚动显示菜单选项。

可通过按  键快速滚动菜单，当屏幕上出现所需的选项时，按**功能 / 设定**键。（按  键向后滚动，显示上一个功能选项。两键在相反方向都可显示所有菜单选项。）

使用输入盘输入信息后，在按**功能 / 设定**键前可以进行修改。用  键退后修改错字。



选择完毕后，屏幕上将出现 ACCEPTED（已接受）字样。
按**停止**键退出功能模式。

交替显示

看到交替显示时，液晶屏幕有时会在目前选定的菜单和简要指导如何进行下去的帮助信息之间转换。当您把原件存入到自动进稿器里时，您最常看到的显示如下所示，您可拨号发送传真，或复印。



菜单选项表

如果您已了解了操作传真机的基本方法，可无需用户手册就能操作大多数的程序设置。为了帮助您理解传真机编程的功能选择、选项以及设置，建议您参考下面的菜单选项表：

主菜单	子菜单	菜单选项	说明	更多信息
1. INITIAL SETUP (初始设置)	1. DATE/TIME (日期/时间)	—	在屏幕上输入日期和时间，并打印在传真页上。	4-1
	2. STATION ID (公司行号)	—	设定名称、传真号码以及电话号码，以显示在每张传真页上。	4-2
	3. BEEPER (蜂鸣器)	OFF (关) LOW (低) MED (中) HIGH (高)	调节蜂鸣器音量。	4-4
	4. TONE/PULSE (音频/脉冲)	TONE (音频) PULSE (脉冲)	选择拨号模式	4-1
2. SETUP RECEIVE (设置接收)	1. RING DELAY (振铃次数)	10 09 08 07 06 05 04 03 02 01 00 TOLL SAVER:OFF (省 费功能:关) (仅限于FAX- 328MC)	传真机以传真/电话，传真或MC模式应答前铃响数。	5-3
	2. F/T RING TIME (F/T 振铃时间)	70 40 30 20	在传真/电话 (F/T) 模式中，设置“双重振铃”时间。	5-4
	3. FAX DETECT (传真检测)	ON (开) SEMI (半自动) OFF (关)	不需按启动键接收传真。	5-5
	4. REMOTE CODE (分机遥控)	ON (开) (* 51, # 51, * 81) OFF (关)	可通过分机启动或关闭传真机，或把无绳电话语音呼叫转入机器。	5-7
	5. POLLING RX (轮询接收)	STANDARD (标准) SECURE (安全) TIMER (定时器)	设置您的传真机，以轮询另一台传真机。	5-7
	6. MELODY SETUP (音乐铃声) (仅限于FAX-328MC)	SIGNAL (信号) MELODY 1 (乐曲1) MELODY 2 (乐曲2) MELODY 3 (乐曲3) MELODY 4 (乐曲4)	可设定几种音乐铃声。	5-3

* 以粗体显示的是出厂设置 (选项)。

主菜单	子菜单	菜单选项	说明	更多信息
3. SETUP SEND (设置发送)	1. COVERPG SETUP (传真封面设置)	NEXT FAX ONLY (仅对于下一传真) ON (开) OFF (关) PRINT SAMPLE (打印样本)	自动传送设定的封面	6-4, 6-5
	2. COVERPAGE NOTE (传真封面注释)	—	为传真封面设定一个自定义消息。	6-6
	3. CONTRAST (对比度)	AUTO (自动) LIGHT (浅) DARK (深)	改变发送传真的深浅度。	6-6
	4. RESOLUTION (分辨率)	STANDARD (标准) FINE (精细) S.FINE (超精细) PHOTO (照片)	允许逐页改变分辨率。	6-6, 6-9
	5. OVERSEAS MODE (海外模式)	ON (开) OFF (关)	对有时发生问题的海外传真进行调节。	6-7
	6. CALL RESERVE (呼叫预约)	ON (开) OFF (关) PRINT SAMPLE (打印样本)	您可以先发送传真然后与对方通话。	6-7, 6-8
	7. TIMER (定时器)	—	稍后发送文档。	6-8
	8. POLLED TX (轮询传送)	STANDARD (标准) SECURE (安全)	设置您的传真机以便其它传真机调用。	6-10
	9. MEMORY TX (存储发送) (仅限于 FAX-328MC)	NEXT FAX ONLY ON (开) OFF (关)	可从内存中发送传真	6-2
4. CANCEL JOB (取消任务)			取消延误的传真或轮询任务。	6-10
5. INTERRUPT (中断)			立即发送传真, 即使机器设置为稍后发送或设置为轮询。	6-11
6. SET QUICK-DIAL (设置快速拨号)	1. ONE-TOUCH DIAL (单键速拨号)	—	只需按一个键就可拨打内存中的号码。	7-1
	2. SPEED-DIAL (速拨号)	—	只需按四个键就可拨打内存中的号码。	7-2
	3. SETUP GROUPS (设置组) (仅限于 FAX-328MC)	—	设置多址发送组号	7-3

* 以粗体显示的是出厂设置 (选项)。

主菜单	子菜单	菜单选项	说明	更多信息
7. PRINT REPORTS (打印报告)	1. TRANSMISSION (传送报告)	ON (开) OFF (关)	打印操作列表和报告 (详情见第 11 章)	11-1,11-2
	2. JOURNAL (日志)	OFF (关) EVERY 15 FAXES (每 15 份传真) (对于 FAX-318) EVERY 30 FAXES (每 30 份传真) (对于 FAX-328MC) 27 天6/12/24 小时		11-1,11-2
	3. QUICK-DIAL (快速拨号)	—		11-1
	4. TEL. INDEX (电话索引)	—		11-1
	5. SYSTEM SETUP (系统设置)	—		11-1
	6. MEMORY STATUS (内存状况) (仅限于FAX-328MC)	—		11-1
8. SETUP MSG CTR (设置信息中心) (仅限于 FAX-328MC)	1. MESSAGE STORE (信息的存储接收)	DOC:ON (文档格式: 开) DOC:OFF (文档格式: 关) VOICE:ON (语音: 开) VOICE:EXT (语音: 答录机) VOICE:OFF (语音: 关)	选择内存存储传真, 语音或两者都存。	9-2
	2. BACKUP PRINT (备份打印)	ON (开) OFF (关)	将接收到内存中的传真打印一份复印件。	9-4
	3. OGM (外出留言)	MSG CTR OGM (信息中心外出留言) FAX/TEL OGM (传真/电话外出留言) PAGING OGM (传呼外出留言)	选择 / 录制外出留言。	5-4, 9-2, 9-3, 9-7
	4. ICM MAX. TIME (外来留言最长时间)	20-60 seconds (20-60 秒) (出厂设置为 30 秒)	可限制外来留言的最长时间。	9-5
	5. ICM REC. MONITR (来电监听)	ON (开) OFF (关)	信息接收时调节喇叭音量	9-6
	6. FAX FWD/PAGING (传真转发 / 传呼)	OFF (关) FAX FORWARD (传真转发) PAGING (传呼)	将传真机设置为转发传真 一或一发传呼。	9-6, 9-7
	7. REMOTE ACCESS (远程遥控密码)	159*	设置检索传真的代码。	9-8
0. MISCELLANEOUS (其他)	2. KEY LOCK (按键锁定)	—	除了接收传真至内存外禁止使用大多数功能。	4-5, 4-6
	3. CALLER ID TYPE (来电制式类型)	FSK(FSK 方式) DTMF (DTMF 方式)	如果不能正常显示时, 可以进行制式切换。	8-1

* 以粗体显示的是出厂设置 (选项)。

4 初始设置

准备开始



设置双音频式 / 脉冲式 (Tone/Pulse)

您的传真机初始设置适应于音频 (复合频率) 拨号服务。如果您有脉冲 (旋转) 拨号服务, 您需要转变拨号模式。

- 1 按**功能 / 设定**键, 再按**1, 4**。

DIALLING:TONE

DIALLING:PULSE

- 2 使用  或  键来选择 TONE (音频), PULSE (脉冲), 再按**功能 / 设定**键。
- 3 按**停止**键退出。

设置日期和时间

本设备可显示日期和时间, 并可将其打印在每个发出的传真上。

如果出现停电故障, 您必须重新设置时间和日期。其它设置将不受任何影响。

- 1 按**功能 / 设定**键, 再按**1, 1**。

ENTER YEAR:20--

- 2 输入代表年份的两个数字, 并按**功能 / 设定**键。

ENTER MONTH:--

- 3 输入代表月份的两个数字, 并按**功能 / 设定**键。(如输入 09 代表九月, 或 10 代表十月)

ENTER DAY:--

- 4 输入代表日期的两个数字, 并按**功能 / 设定**键。(例如, 06)

ENTER TIME:--:--

- 5 按 24 小时制输入时间, 并按**功能 / 设定**键。(例如, 对于 3: 25PM, 则输入 15: 25)

- 6 按**停止**键。屏幕显示设定的日期和时间, 并且传真机只要处于待机模式就会显示日期和时间。



有两种不同的显示模式。一个是月 / 日 / 年模式, 另一个是日 / 月 / 年模式。

设置公司行号

在此设置中，可以将储存的您的姓名、传真号以及电话号码打印在发出的所有传真页上。

1 按**功能 / 设定**键，再按**1**，**2**。

FAX:

2 输入传真号码（最多 20 个数字），并按**功能 / 设定**键。

TEL:

3 输入电话号码（最多 20 个数字）并按**功能 / 设定**键。如果传真号码和电话号码相同，请将其再输入一遍。屏幕将显示您所输入的数字。

NAME:

4 用数字键输入姓名（最多 20 个字符）按**功能 / 设定**键。（您可使用下面的列表来帮助您输入字母。）

5 按**停止**键。屏幕返回到日期和时间状态。



在土耳其用户由于 PTT 规则，不能注册公司行号。请与 Brother（兄弟）传真经销商联系来注册。

文本输入细节

设置某些功能时，如公司行号，您可能需要把文本输入到机器里。数字键的多数键上都标有三到四个字母。键 0，# 和 * 用于特殊字母和操作，故没标有字母。

在数字键上按下正确的数字和并按正确的次数，您才能输入想要输入的字母。

按键	一次	两次	三次	四次
2	A	B	C	2
3	D	E	F	3
4	G	H	I	4
5	J	K	L	5
6	M	N	O	6
7	P	Q	R	S
8	T	U	V	8
9	W	X	Y	Z

输入空格

如果要输入空格按  键两次即可。

修改错误

如果您输错字母想要修改，按  键移动光标到最后一个正确的字母后面，然后按停止键；上面字母和光标右面的字母即被删除。重新输入正确的正文和 / 或数字。您可以留备份用正确的字母覆盖在错误的字母上。

重复输入字母

如果您需要输入与原先的字母相同键的字母，按  键移动光标至右侧。

特殊字母和符号

重复按 *，# 或 0 键在您所需的特殊字母和符号下移动光标，然后按  键来进行选择。

按 * 键选择 space ! “ # \$ % & ’ () * + , - . /

按 # 键选择 ; : < = > ? @ [] ^ _

按 0 键选择 Ä Ë Ö Ü À Ç È É 0

注意

1991 年电话消费者保护法规定任何人使用电脑或电子设备经由电话传真机发送信息为非法行为，除非在每张传送页的顶端或底端的空白处，或者在发送首页清晰的包含以下信息：发送日期与时间，发送人的单位、组织或其他个人的身份鉴定，以及发送方的传真机号码，或其单位、组织及个人的电话号码。

为了把这一信息设定进传真机里，您应该完整完成第 4-1 页上描述的步骤。



- 输入的电话号码仅用于回电信息和封页设计。
- 若不输入传真号码，就不可输入附加信息。
- 输入空格在数字间按一次  键，在字符间按两次。
- 如果您的公司行号已经设定，屏幕提示按“1”改变内容，按“2”不修改而退出。

设置蜂鸣器音量

可将蜂鸣器设置为 LOW（低），MED（中），HIGH（高）或 OFF（关）。默认音量设置为 LOW（低）。在将蜂鸣器设置为 LOW（低），MED（中），或 HIGH（高）后，每次按下按键或出错时，或在发送或接收传真时，本设备都将发出“哗哗”的响声。

- 1 按**功能/设定**键，再按 **1**，**3**。
- 2 按 **L** 或 **R** 键，选择所需的设置再按**功能/设定**键。
- 3 按**停止**键退出。

设置喇叭音量

机器处于免提拨号状态时（按下**免提拨号**键或**免提通话**键后），您可以选择音量级别调整音量。

按 **L** 或 **R** 键调整音量级别。屏幕显示可选的设置。每次按键都改变音量并到下一个设置。新的设置将保持下来直到再次改变。



如果是 FAX-328MC，听外出留言和接收信息时可调节音量。



如果 FAX-328MC 机器上把来电语音监听设为 OFF（关）（按**功能/设定**键，再按 **8**，**5**），喇叭关闭以屏蔽呼叫，您就不会听到呼叫方留言。其他操作的音量仍可通过 **L** 或 **R** 键来控制。

设置振铃音量

机器空闲时可调整振铃音量。您可以选择振铃音量级别或按键直到声音消失。

按 **L** 或 **R** 键调整音量级别。每按一次键，鸣叫一次以便您可以听见目前的设置并且屏幕显示您所选的设置。设置将保存直到再次改变。

内存存储

一旦出现断电，所有初始设置，设置接收，快速拨号设置和信息中心设置及封页设置和封页注释（从设置发送）设置的功能将永远保留。您可能必须要重新设置日期和时间。

按键锁定系统

这项可让您阻止非法访问传真机。转换为 ON（开）时，按键锁定系统将锁住绝大多数功能。当按键锁定功能设为 ON（开）时，以下功能是可用的。

- 接收传真
- 应答呼叫
- 预定的延时发送 *
- 轮询 *
- 传真转发 *
- 远程调取

* 除非是在按键锁定系统设为 ON（开）之前设定的。

使用按键锁定系统

必须使用密码才能把按键锁定系统设为 ON（开）或 OFF（关）。

初次设置按键锁定系统

- 1 按**功能 / 设定**键，再按**0, 2**。

屏幕提示您输入密码，然后按**功能 / 设定**键。

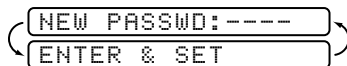

NEW PASSWD:----
ENTER & SET

- 2 输入四位数字作为新密码。

- 3 按**功能 / 设定**键，屏幕提示再输入一次。

- 4 重新输入密码按**功能 / 设定**键。

- 5 屏幕显示

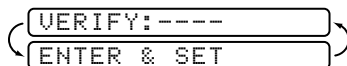

VERIFY:----
ENTER & SET



SET PASSWORD
SELECT <- -> & SET

- 6 按 **<** 或 **>** 键来选择 SET KEY LOCK（键盘锁定）。

- 7 按**功能 / 设定**键，屏幕提示输入密码。

- 8 输入四位密码，然后按**功能 / 设定**键。
这和您的机器已经存储的密码相同。



PASSWORD:----
ENTER & SET

2 秒后屏幕显示 ACCEPTED（已接受）字样，然后是把按键锁定系统设定为 ON（开）。



如果您在步骤 8 输入的密码是错误的，屏幕显示 WRONG PASSWORD（密码错误）字样，2 秒后显示返回到功能 0 选择菜单。您必须重新把按键锁定系统设定为 ON（开）。

更改按键锁定系统密码

- 1 按**功能 / 设定**键，再按 **0, 2**。
- 2 按 **◀** 或 **▶** 键选择 SET PASSWORD（设置密码）。
- 3 按**功能 / 设定**键，
屏幕提示输入原先的密码。
- 4 输入当前密码。
- 5 按**功能 / 设定**键，
屏幕提示输入原先的密码。
- 6 输入 4 位数字作为新密码。
- 7 按**功能 / 设定**键，
屏幕提示重新输入新密码。
- 8 重新输入新密码，按**功能 / 设定**键。
- 9 按**停止**键退出。

SET KEY LOCK

SET PASSWORD

OLD PASSWD:-----

ENTER & SET

NEW PASSWD:-----

ENTER & SET

VERIFY:-----

ENTER & SET

设定按键锁定系统为 ON（开）

- 1 按**功能 / 设定**键，再按 **0, 2**。
- 2 按 **◀** 或 **▶** 键选择设置按键锁定。
- 3 按**功能 / 设定**键，屏幕提示输入密码。
- 4 输入 4 位密码，然后按**功能 / 设定**键。
这和机器已经存储的密码相同。

SET KEY LOCK

SET PASSWORD

PASSWORD:-----

ENTER & SET

屏幕显示 ACCEPTED（已接受）字样，2 秒后是按键锁定模式 - 按键锁定系统此时变为 ON（开）。



步骤 4 输入密码不正确，屏幕显示 WRONG PASSWORD（密码错误）字样，2 秒后返回到功能 0 选择菜单。然后您必须从步骤 1 开始设置。

按键锁定系统设置为 OFF（关）

- 1 当按键锁定系统为 ON 时，按**功能 / 设定**键。
屏幕提示输入密码，然后按**功能 / 设定**键。
- 2 输入 4 位密码，然后按**功能 / 设定**键。

PASSWORD:-----

ENTER & SET

屏幕显示 ACCEPTED（已接受）字样，2 秒后返回到常规状态。按键锁定系

系统此时变为 OFF（关）。



若步骤 2 输入密码不正确，屏幕显示 WRONG PASSWORD（密码错误）字样，2 秒后返回到按键锁定模式。然后您必须从步骤 1 开始设置。

若忘记按键锁定密码，请与 Brother（兄弟）经销商联系。

5 接收传真设置

基本接收功能

选择应答模式

MANUAL（手动） — 必须亲自应答所有的呼叫。如果听到传真音，就按启动键开始接收传真，然后挂上电话。

FAX ONLY（传真） — 本设备将自动地将所有呼叫作为传真呼叫处理。不能接听语音电话，但可拨打语音电话。

FAX/TEL（传真/电话） — 本设备将自动应答每个呼叫。如果呼叫为传真，则打印此传真。如果呼叫不是传真，它将发出 F/T 伪振铃（不同于电话公司的铃声）以通知您来接听电话。如果选择了此装置，则需要设置振铃次数和 F/T 振铃时间等功能（详见下页）。（参见第 5-6 页的**仅限于 FAX/TEL（传真/电话）模式。**）

TAD: ANSWER MACH.（外接应答设备）（仅限于 FAX-318） — 只有在选择此设置时才能使用外接应答设备。您的电话应答设备和传真机相连，并应答所有呼叫。一旦外接应答设备（TAD）进行了应答，则设备将等待传真音。如果检测到了传真音，则将打印出接收到的传真。

TAD 设置只能用于外接应答设备（TAD），不适用于电话公司的语音邮件。振铃延迟和 F/T 振铃时间对此模式无效。



TAD 在有些国家不能连接使用。

NIGHT（夜间）（适用于 FAX-318） — 这是夜间模式设置。传真机不响铃即可接收传真呼叫。如果拨入的是语音电话，传真机不会响铃也不会接收语音电话。呼叫方在听到几次铃声后会听到传真信号音。

NIGHT（夜间）（仅适用于 FAX-328MC） — 如果把接收模式设定为 NIGHT（夜间），MC（信息中心）的 ON/OFF（开/关）会自动转为 ON（开）状态。这种情况下传真机在不响铃即可接收外来传真。如果拨入的是语音电话，则来电语音将被存储在信息管理存储器中。由于来电监听（用于呼叫屏蔽）自动关闭，所以用户不会受到来电呼叫的干扰。一旦内存不足，当传真机内有记录纸时，机器将转为 F/T（传真/电话）模式。而在内存不足又没有记录纸的情况下，传真机将转为手动接收模式。



如果在信息中心模式中未录制外出留言（参见第 9 章），传真机将不接收语音电话。



夜间接收模式下，用户所设定的接收模式无效。在早上，用户需要按**模式键**来手动恢复到原先设置的应答模式（例如 F/T（传真/电话）或 FAX ONLY（传真））。

MSG CTR (信息中心) (仅限于FAX-328MC) — 本机装备有管理传真信息和语音信息的数码式信息中心。当使用该模式应答呼叫时, 它可最多记录 15 分钟的信息。关于信息中心 (MSG CTR) 操作的详情, 参见第 9 章。

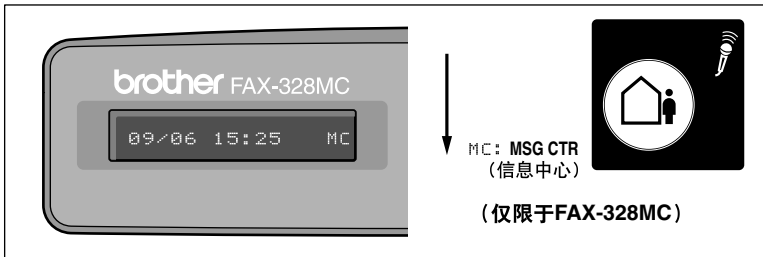
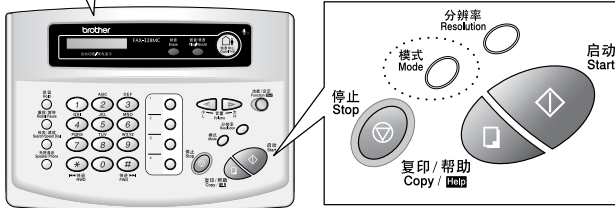
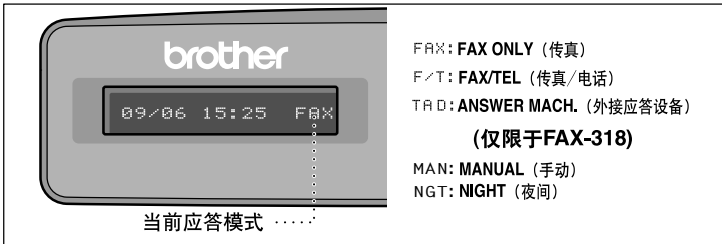

如何选择或改变应答模式

- 按模式键, 屏幕显示出当前选择。
在 FAX-318 上的选项如右所示:

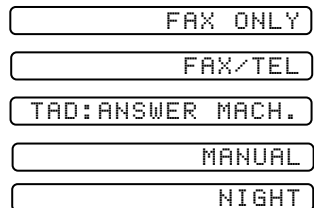

在 FAX-328MC 上的选项如右所示：

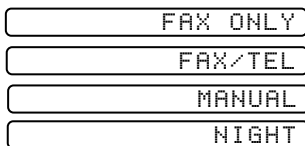

如果信息中心模式处于 ON（开）状态下，原先设置的应答模式无效，因此会有如右的显示：

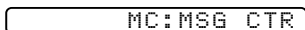

- 2 继续按**模式**键直到所需要的新的选择出现为止。两秒钟后，屏幕恢复日期与时间显示，并进入新设定的应答模式。



如果在另一操作中改变了应答模式的话，屏幕将回到当前操作显示。

设置振铃次数

本设定决定了传真机在应答呼叫之前的响铃次数。（参见第 5-5 页的**传真检测**，第 5-6 页的**从外接电话或分机电话上操作**以及第 5-6 页的**仅限于 FAX/TEL（传真/电话）模式**。）

- 1 按**功能/设定**键，再按 **2, 1**。若是 FAX-318，跳到步骤 3。
- 2 按 **◀** 或 **▶** 键来选择 RING DELAY（振铃次数），并按**功能/设定**键。
- 3 按 **◀** 或 **▶** 键来选择传真机在应答之前的响铃次数（00-10），并按**功能/设定**键。如果选择了 00 的话，这条线路上将不会响铃。
- 4 按**停止**键退出。

设置音乐响铃（仅限于 FAX-328MC）

可从四种音乐声中选出最喜爱的一种响铃。选择了音乐响铃之后，每当接收电话或传真信号时，机器都会播放这个铃声。

默认设置为 SIGNAL（信号音）。

- 1 按**功能/设定**键，再按 **2, 6**。

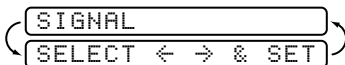

- 2 按 **◀** 或 **▶** 键来选择 MELODY1（音乐 1），MELODY2（音乐 2），MELODY3（音乐 3），MELODY4（音乐 4）或 SIGNAL（信号音），并按**功能/设定**键。
- 3 按**停止**键退出。





即使选择了一种音乐作为铃声，F/T 双振铃也不可能变为音乐。

设置 F/T（传真/电话）振铃时间

您需要确定在您接收语音呼叫时，传真机通过其特定的 F/T 双振铃音通知您所需时间。在接到电话公司的初始化铃声后，便发出此铃声。双振铃的时间可以选择（20，30，40 或 70 秒），只有传真机以伪振铃响应，而同一线路上的其它任何电话都没有双振铃响铃。然而，可通过同一线路上的任何一部电话（有单独墙上插座）作为传真机来应答呼叫。

1 按功能/设定键，再按 **2，2**。

2 按  或  键来选择传真机在接到语音呼叫后以响铃方式通知您所需时间，并按功能/设定键。

RING TIME: 20 SEC

3 按停止键退出。

现在，当有呼叫呼入并且传真机处于 F/T（传真/电话）模式时，此线路上的所有电话都以所选择的振铃次数来响铃。

如果有传真或语音电话呼入，可让传真机自动响应和检测。如果呼叫为传真，则打印此传真。如果是语音电话，设备将以 F/T 双振铃的方式通知您。并且振铃时间的长短为设定的双振铃时间。





即使呼叫方在双振铃期间挂断了电话，本设备仍以设置的时间继续 F/T 振铃。

记录传真/电话外出留言（FAX/TEL OGM） （仅限于 FAX-328MC）

当有拨入呼叫并且设备处于传真/电话模式时，传真机将播放您录制的留言（不是外接应答设备）。呼叫方虽然可听到您的留言，但是不能留下信息。参见第 9-3 页的启动信息中心模式的说明可删除留言。

1 按功能/设定键，再按 **8，3**。屏幕会提示您选择 FAX/TEL OGM（传真/电话外出留言），MSG CTR OGM（信息中心外出留言），PAGING OGM（传呼信息）。

2 按  或  键来选择传真/电话外出留言（不是信息中心外出留言），并按功能/设定键。

3 按  或  键来选择记录信息，并按功能/设定键。

然后拿起电话听筒来录制留言。

4 放回听筒就会播放外出留言。

5 按停止键退出。

传真检测

如果使用了此功能，则当响应一个传真呼叫和听呼叫声时，无需按**启动**键。只需拿着话筒，等候几秒钟即可。当拿着分机电话话筒（与墙上的另一个插座相连）在传真机屏幕上看到 **RECEIVE**（接收中）的消息时或听到“唧唧”的声音时，放回话筒，设备将继续接收传真。选择 **ON**（开）则设备将自动接收传真呼叫，即便拿起了话筒。只有当您已经在本机上应答了来电，方可选择 **SEMI**（半自动），本机将接收此电话。选择 **OFF**（关）则意味着必须按**启动**键，才能接收传真；如果您不在本机旁边则可以按 ***51**。（参见第 5-6 页的**从外接电话或分机电话上操作**和第 5-6 页的**仅限于 FAX/TEL（传真/电话）模式**。）

如果您已把这项功能设为 **ON**（开），但当您拿起外接电话或分机电话话筒时传真机却没有自动连接传真呼叫，则需输入传真接收代码 ***51**。如果您在本机旁边，请拿起话筒并按**启动**键。

- 1** 按**功能/设定**键，再按 **2**，**3**。
- 2** 按 **◀** 或 **▶** 键来选择 **ON**（开），**SEMI**（半自动）或 **OFF**（关）然后按**功能/设定**键。
- 3** 按**停止**键退出。



有些国家不能连接外接电话。

高级接收

从外接电话或分机电话上操作

如果通过分机电话或装在 EXT 插槽里的外接电话来答复一个传真呼叫，则可通过传真接收代码使传真机工作。按传真接收代码 **✕ 5 1**，传真机就开始接收传真。（参见第 5-5 页的 *传真检测*。）

如果传真机应答语音电话并以 F/T 伪振铃通知您，则可在分机电话上按电话应答代码 **# 5 1** 来接听此电话。（参见第 5-4 页的 *设置 F/T（传真/电话）振铃时间*。）

如果您接听了一个呼叫，但在另一端没人应答，因此您便可假设正在接收一个传真。在传真机上电话按 **启动** 键，然后挂上电话。在分机电话上，按 **✕ 5 1**，并等待直到听到传真接收音（唧唧）后，挂上电话。而在外接电话上，按 **✕ 5 1** 然后等待，直到电话断开了（屏幕上将显示 RECEIVE（接收中）的消息），然后可挂上电话。（对方还必须按 **启动** 键来发送传真。）



有些国家不能连接外接电话。

仅限于 FAX/TEL（传真/电话）模式

当传真机处于 FAX/TEL（传真/电话）模式时，如果呼入的呼叫为普通电话，则传真机将在 F/T 振铃时间内以 F/T 双振铃方式通知您。如果您就在传真机旁，可拿起话筒进行通话。

而如果您在分机电话旁，则需要 F/T 振铃期间拿起话筒并在 F/T 伪振铃期间内按代码 **# 5 1** 来通话。如果另一端无人应答，或对方告诉您要给您发送一个传真，可通过按 **✕ 5 1** 将呼叫切换到传真机上。

将普通电话转移到传真机上

当您在远程 DECT 无绳电话上接到语音呼叫并且想转移到传真机上时，其步骤如下。

- 1 在远程无绳电话上按激活语音代码 **✕ 8 1**。
- 2 传真机发出铃声（双振铃与当前的传真/电话铃声相同）并在屏幕上显示“PICK UP PHONE”（拿起话筒）。
- 3 拿起话筒并按 **免提拨号** 键或 **免提通话** 键，一或一不拿话筒只是在传真机上按 **免提通话** 键即可把语音呼叫转移到传真机上。



在语音呼叫转移到传真机上去以后才可挂上无绳电话的呼叫。在无绳电话上不再能与呼叫方进行听说交流，说明这时候转移已完成。如果没有等到转移完成就挂断无绳电话，呼叫将会被中断。

如果传真机旁无人应答，伪振铃声将会在 30 秒钟后停止。在那种情况下，在无绳电话上与呼叫方进行通话也许还有可能。在传真机与无绳电话（内部通讯联络系统）之间是不可能通话的。

更改遥控代码

遥控代码可能与某些系统不兼容。传真接收代码的初始值为 *51，电话应答代码的初始值为 #51。



如果遥控连接外接应答设备总是连接不上时，可试将传真接收代码 *51 改为 ###，电话应答代码 #51 改为 999。

1 按功能 / 设定键，再按 2，4。

2 按 ◀ 或 ▶ 键来选择 ON (开) (或 OFF (关))，并按功能 / 设定键。

REMOTE ACT.: ON

3 如想输入新的传真接收代码，接着按功能 / 设定键。

ACT. CODE: *51

4 如想输入新的电话应答代码，接着按功能 / 设定键。

DEACT. CODE: #51

5 如想输入新的激活语音代码，接着按功能 / 设定键。

ACT. VOICE: *81

6 按停止键退出。

轮询



轮询是指从其它传真机上调取传真的过程。您可使用本传真机来“轮询”其它传真机，或允许某人轮询您的传真机。轮询中的各方都需要将其传真机设置为提供轮询。当某人轮询您的传真机以接收传真时，则其将发出呼叫，如果您轮询某个传真机以接收传真，则您的传真机将发出呼叫。
(参见第 6-10 页的取消计划任务 (CANCEL JOB)。)



某些传真机不支持轮询功能。

设置轮询接收

轮询接收是指呼叫另一台传真机以接收文档。

1 按功能 / 设定键，再按 2，5。

屏幕会显示：

POLLING: STANDARD

SELECT ← → & SET

2 按 ◀ 或 ▶ 键来选择 STANDARD (标准)。

3 按功能 / 设定键。屏幕会提示输入要轮询的传真号码，然后按启动键。

ENTER FAX NO.

THEN PRESS START

4 输入要轮询的传真号码。

5 按启动键，屏幕会显示 DIALING (拨号中) 的信息。

设置延时轮询接收

可设置传真机在一段时间之后再开始轮询接收传真。(参见第 6-10 页的取消计划任务 (CANCEL JOB)。)

1 按**功能 / 设定**键，再按**2, 5**。屏幕会显示：

POLLING:TIMER

2 按  或  键来选择 TIMER（定时器）。

3 按**功能 / 设定**键。
屏幕上将提示输入要开始轮询的时间。

SET TIME=15:25

4 输入要开始轮询的时间（24小时格式）。
例如，对于9:45PM，则输入21:45。

5 按**功能 / 设定**键。屏幕上将提示输入要开始轮询的传真号码。

ENTER FAX NO.
THEN PRESS START

6 输入传真号（可使用单键速拨号或速拨号，或者手动拨号）。

7 按**启动**键。设备将在所输入的时间开始轮询呼叫。





在有些国家此项功能无效。

设置有安全密码的轮询接收

应确保您及对方使用了同样的安全密码。

1 按**功能 / 设定**键，再按**2, 5**。

2 按  或  键来选择 SECURE（安全），然后按**功能 / 设定**键。

POLLING:SECURE

3 输入一个四位数的安全密码。
必须与您正轮询的传真机的安全密码相同。

4 按**功能 / 设定**键。

5 屏幕提示输入要轮询的传真号码，然后按**启动**键。

6 输入所要轮询的传真号码，按**启动**键。

设置连续轮询接收（仅限于 FAX-328MC）

本设备可一次从多个传真机连续接收传真文档。然后，将会打印一份按顺序排列的轮询报告。

1 按**功能 / 设定**键，再按**2, 5**。屏幕会显示：

POLLING:STANDARD
SELECT ← → & SET

2 按  或  键来选择轮询 STANDARD（标准），SECURE（安全）或 TIMER（定时器），并在当屏幕显示出所需要的设置时按**功能 / 设定**键。

3 如选择了 STANDARD（标准），屏幕会提示输入要轮询的传真号码，然后按**启动**键。

- 如选择了 SECURE（安全），请输入一个四位数密码，然后按**功能 / 设定**键。

- 如选择了 **TIMER**（定时发送传真），输入要开始轮询的时间（24 小时制），然后按 **功能 / 设定键**。

4 通过使用单键速拨号、速拨号、组拨号，指定要轮询的对方传真机。例如，如要拨打单键速拨号 **3** 和速拨号 **9** 中存储的号码，就按单键速拨号键 **3**、**检索 / 速拨**、**#** 和 **09**。

5 按**启动键**。

ACCEPTED

传真机将以一份原件依次轮询每个号码或组号码。

DIALING

6

发送传真设置

自动进稿器 (ADF)

- 传真文稿尺寸的宽度必须在 148~216mm 之间，长度必须在 150~600mm 之间。扫描区域的最大宽度为 208mm，而不管纸张宽度如何。
- 传真时务必将文稿面向下以及将文稿顶端先放进机器。
- 为了避免文稿走偏，应调节导纸板使之与文稿的宽度相适应。

导纸板

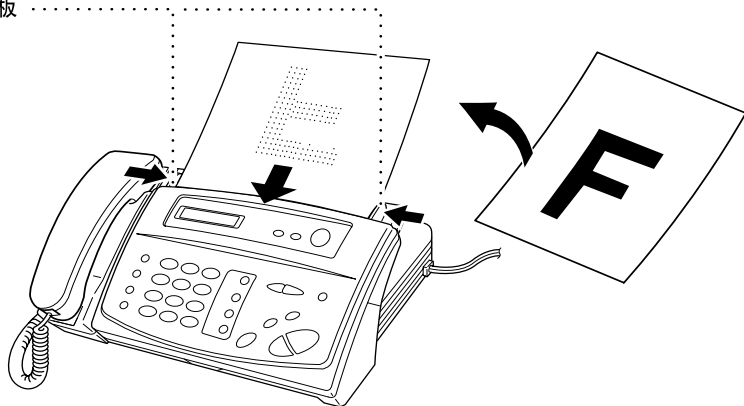

自动进稿器 (ADF)

自动进稿器 (ADF) 自动地将文件向机器里送稿 (最多可放置 10 页传真稿件)，每次一页。使用自动进稿器时请使用标准纸 ($64\text{g}/\text{m}^2\sim 90\text{g}/\text{m}^2$)。若使用较厚的纸张，则请一张一张地进纸以防止机器卡纸。

- ⊘ 请勿使用卷曲、起皱、折叠及带裂缝的文稿，或装订在一起及粘贴在一起的文稿。同时请勿使用纸板、报纸、或编织物。
- 必须确认要发送的文稿墨迹已完全干透。

手动传送

手动传送可以让您在发送传真之前，听到拨号音、对方响铃音及传真信号音。

- 1 文稿面向下放入自动进稿器内。
- 2 拿起话筒听拨号音
—或—按**免提拨号键**，
按**免提通话键**听拨号音。
- 3 输入所要呼叫的传真号码。（可以使用数字键，单键速拨号，速拨号，**检索/速拨键**来输入号码）（参见第 7-4 页的**单键速拨号**和 第 7-5 页的**检索**。）
- 4 听到传真信号音后，按**启动键**。
- 5 如果正在使用话筒，则请挂断。

自动传送

自动传送是发传真方法中最简单的一种。

重要事项：切勿拿起话筒，按**免提拨号键**或**免提通话键**。

- 1 将文档面朝下放入到自动进稿器（ADF）中。
- 2 用单键速拨号、速拨号、检索或数字键来输入传真号码。（参见第 7-4 至 7-5 页上的**单键速拨号**，**速拨号**和**检索**。）
- 3 按**启动键**。

手动及自动传真重拨

如果手动发送传真时，对方占线，则可按**重拨/暂停键**，再次发送传真。

如果在自动发送传真时，对方占线，则本设备可以以 5 分钟为间隔重拨 3 次。

内存传送（仅限于 FAX-328MC）

此功能允许机器将传真文档扫描并存入传真机的内存中，扫描完毕后立即发送。这样，您就不需要等到传送完毕后才能取回文档。

- 1 将文档面向下放入自动进稿器（ADF）。
- 2 按**功能/设定键**，并按**3**，**9**。
- 3 改变默认设置，按 **◀** 或 **▶** 键来选择 ON（开）（或 OFF（关）），并按**功能/设定键**。跳到步骤 5—或—仅限于传送下一份传真时，按 **◀** 或 **▶** 键来选择 NEXT FAX ONLY（仅限于下一份传真），并按**功能/设定键**。
- 4 仅限于下一份传真时，按 **◀** 或 **▶** 键来选择 ON（开）（或 OFF（关）），并按**功能/设定键**。
- 5 按**1**选择其他设置。屏幕显示将回到设置菜单。

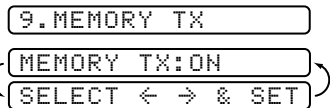

—或—若已完成了设置选择时，按 **2** 并跳到步骤 6。

6 输入传真号码，并按**启动键**。

 如果在扫描传真文档的第一页时并且得到 OUT OF MEMORY（内存溢出）的信息提示，按**停止键**取消扫描。如果在扫描后面几页中得到 OUT OF MEMORY（内存溢出）的提示，可做出选择，按**启动键**传送已经扫描的文档，或者按**停止键**取消操作。在这种情况下，需要用手动传送方式来发送传真。

 视传真文档的类型而定，内存溢出错误会不时地发生。若有发生，将内存传送设置改为 OFF（关）。

基本发送操作

何为封页？

封页是在接收方的传真机上产生的。封页包括存储在单键速拨号和速拨号内存中的名称。如果是手动拨号，名称栏就会是空白。（参见第 7-4 页的**单键速拨号**和第 7-5 页的**速拨号**。）

封页将指明标志 ID 以及发送传真的页数。如果开启封页设定为 ON 的状态的话（**功能 / 设定键**，**3**，**1**），传真文档的页数栏也会是空白。（参见第 4-2 页的**设置公司行号**。）

大部分的设置发送功能为临时性设置，可每次根据发送文档的不同进行调整。因此，可提前设定封页及封页注释，更改封页设定及封页信息功能的默认设定。

可选择一种注释作为封页留言。

还可自行编写 2 种封页注释，代替系统自带的留言。每条注释最长 27 个字符。可用第 4-2 页上的图表来帮助输入字符。

1.COMMENT OFF

2.PLEASE CALL

3.URGENT

4.CONFIDENTIAL

临时性封页设定

确定公司行号已经设定（参见第 4-2 页的**设置公司行号**。）。若未设定公司行号，该功能将不能工作。

可给传真文档设定特别的封页。该封页包含了要发送文档的页数。步骤如下：

- 1 把传真文档放入自动进稿器（ADF）中。
- 2 按**功能/设定**键，再按**3, 1**。
- 3 当屏幕显示 NEXT FAX ONLY（仅限于下次传真），按**功能/设定**键。
- 4 按 **◀** 或 **▶** 键来选择 ON（开）。
- 5 按**功能/设定**键。
- 6 按 **◀** 或 **▶** 键来查看注释选择。

1.COMMENT OFF

- 7 按**功能/设定**键。

2.PLEASE CALL

- 8 输入两位数指明传真文件的页数（若输入**00**，封页中传真页数栏将会是空白）。若输入错误，按 **◀** 键删除并重新输入页数。

3.URGENT

4.CONFIDENTIAL

5.<USER DEFINED>

6.<USER DEFINED>

- 9 按**功能/设定**键。屏幕会显示：

ACCEPTED

- 10 若要进行其他设置就按**1**。屏幕将返回设定菜单下一或一若已完成设定则按**2**跳到步骤 11。

NEXT

1.YES 2.NO

- 11 输入传真号码。
- 12 按**启动**键。

永久性封页设定

确认公司行号已经确定（参见第 4-2 页的**设置公司行号**。）。若无公司行号此功能就无效。

不论何时发送传真均可把传真机设置为发送封页。应用此设定时，传真文档中不包括页数。

- 1 按**功能/设定**键，再按**3, 1**。
- 2 按 **◀** 或 **▶** 键来选择。

COVERPAGE:OFF

- 3 当屏幕显示COVERPAGE:ON（封页：开），按**功能/设定**键。（如果选择 ON（开），发送传真时将一直发送封页。）

COVERPAGE:ON

- 4** 如果选择 ON (开), 必须选择注释。按 ◀ 或 ▶ 键来查看可供选择的注释。(可选择自编注释。)

1.COMMENT OFF

2.PLEASE CALL

3.URGENT

4.CONFIDENTIAL

5.<USER DEFINED>

6.<USER DEFINED>

- 5** 当屏幕显示出您的选择, 按功能 / 设定键。则屏幕显示如右:

ACCEPTED

NEXT

- 6** 若要选择其它设定, 按 **1**。屏幕显示将回到设定菜单下一或一若完成了选择设定就按 **2** 退出。

1.YES 2.NO

使用已印制的封页

如果要使用可在上面书写的已印制封页, 可先打印样页再贴到传真文档上。

- 1** 按功能 / 设定键, 再按 **3, 1**。
- 2** 按 ◀ 或 ▶ 键来选择 PRINT SAMPLE (打印样页)。
- 3** 当屏幕显示出您的选择时, 按功能 / 设定键。
- 4** 按启动键。传真机将打印出封页的一份复印件。

=== COVER PAGE ===	
TO:	_____
FROM:	_____
FAX:	
TEL:	
PAGE[S] TO FOLLOW	
COMMENT:	

封页信息

可设置两条自编注释。

自定义封页信息

- 1 按**功能 / 设定**键，再按**3, 2**。屏幕将会显示: COVERAGE NOTE (封页信息)
- 2 按 **◀** 或 **▶** 键来选择 5 或 6 来储存自编注释。
- 3 按**功能 / 设定**键。
- 4 用数字键输入自编注释 (最多 27 个字符)。
- 5 按**功能 / 设定**键。屏幕会显示
- 6 若要选择其它设定, 按**1**。屏幕显示将回到设定菜单下一或按**2**退出。

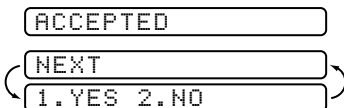

对比度

若原件颜色过淡或过暗, 就需要相应地设定对比度。用 **LIGHT** (淡) 发送颜色过淡的文档, 用 **DARK** (暗) 发送颜色过暗的文档。

- 1 将文档面向下放入自动进稿器 (ADF) 中。
- 2 按**功能 / 设定**键, 再按**3, 3**。
- 3 按 **◀** 或 **▶** 键来选择 **AUTO** (自动), **LIGHT** (淡), **DARK** (暗) 并按**功能 / 设定**键。
- 4 若已完成选择设定, 按**2**退出, 并跳到步骤5—或—若要进行其它设定, 按**1**。屏幕会回到设定菜单下。
- 5 输入传真号码并按**启动**键发送传真—或—按**复印 / 帮助**键来复印一份。

分辨率



必须按**分辨率**键 (在发送之前) 来选择正在发送的文档类型。

STANDARD (标准) —适用于大多数打印文档。

FINE (精细) —适用于小号打印文档, 传送速度略慢于标准分辨率。

S. FINE (超精细) —适用于小号文档或艺术品, 传送速度慢于精细分辨率。

PHOTO (照片) —当传真文档含有不同层次的灰阶时使用, 在所有传送方式中最慢。





如果接收方的传真机没有您选择的分辨率, 传送会后退到下一个接收方传真机能够支持的分辨率。

高级发送操作

海外模式 (OVERSEAS MODE)

若发送海外传真较困难，请使用海外模式。







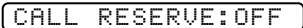
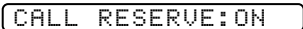

用此功能发送传真完毕后，功能将自行关闭。

- 1 将文档面向下放入自动进稿器 (ADF) 中。
- 2 按**功能 / 设定**键，再按**3, 5**。
- 3 按  或  键来选择 ON (开) (或 OFF (关))，并按**功能 / 设定**键。
- 4 若要选择其它设定，按**1**。屏幕显示将回到设定菜单下一或按**2**，跳到步骤5。
- 5 输入传真号码。
- 6 按**启动**键。

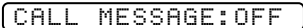
传真后通话 (CALL RESERVE)

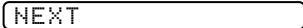

您可以发送传真，并且让对方知道在传真传送结束时要进行通话。对方的传真机会像接到普通电话一样响铃；若对方拿起话筒，则本方传真机会响铃。可拿起话筒进行通话。

如果把呼叫预约和回电留言都设定为 ON (开) 状态，对方无应答时本方传真机会留下信息提示。

- 1 将文档放入自动进稿器 (ADF) 中。
- 2 按**功能 / 设定**键，再按**3, 6**。屏幕会显示呼叫预约的当前设定。

- 3 按  或  键来选择 ON (开) (或 OFF (关))。
- 4 若把呼叫预约设为 ON (开) 状态，当屏幕显示出您的选择时按**功能 / 设定**键。屏幕会显示回电留言的当前设定。

- 5 按  或  键来选择 ON (开) (或 OFF (关))。
- 6 当屏幕显示您的选择时按**功能 / 设定**键。屏幕会显示



- 7 若要选择其它设定，按**1**。屏幕显示将回到设定菜单下一或若已完成设定，按**2**，并跳到步骤8。屏幕提示输入传真号码。
- 8 输入传真号码。

- 9 按启动键。
 - 10 若把呼叫预约设为 ON（开）状态，传真机响铃时应将话筒拿起。
-  使用本功能时不能自动重拨，也不能延时传送或轮询。必须设定公司行号将传真后请求回电报告设定为 ON（开）。

打印传真后请示回电报告格式

- 1 按功能 / 设定键，再按 **3, 6**。
- 2 按  或  键来选择 PRINT SAMPLE（打印样稿）。
- 3 按功能 / 设定键。
- 4 按启动键。

定时发送传真

应用此功能可使传真最长延迟 24 小时发送。

- 1 将文档面向下放入自动进稿器（ADF）中。
- 2 按功能 / 设定键，再按 **3, 7**。
- 3 输入所要发送的时间（24 小时制），并按功能 / 设定键。（例如，对于 7:45PM，则输入 19:45）
若是 FAX-318，跳到步骤 5。

- 4 按 **1** 让传真文档在自动进稿器（ADF）中等待—或—按 **2**，扫描传真文档存进传真机内存。

1. DOC 2. MEMORY

（参见第 6-11 页的**中断定时发送与轮询传送任务**。）

- 5 若要选择其它设定，按 **1**。屏幕显示将回到设定菜单下一—或—若已完成设定，按 **2**，并跳到步骤 6。

NEXT
1. YES 2. NO

- 6 输入传真号码。

ENTER FAX NO.
THEN PRESS START

- 7 按启动键。机器将会按照设定的时间来发送。

接收中可预约发送传真 (NEXT-FAX RESERVD)

即使传真机在接收另一传真时，也可为下一传真发送进行设定。使用这种功能，可不必等到发送或接收其它传真完毕时才进行操作。发送这种传真，拨号时可手动拨号，重拨，单键速拨号，速拨号或链式拨号。（当使用单键速拨号和速拨号时，屏幕显示的是存储地址而不是被呼叫方的名称）。

1 将文档放入自动进稿器（ADF）。如果需要，按**分辨率键**调整分辨率。

2 输入传真号码。

3 按**启动键**。

4 按**功能 / 设定键**。屏幕会显示

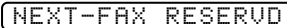

5 若要取消预约，就拿走文档，并按**停止键**。



如有文档在自动进稿器（ADF）里等待传送（可能是延时传真或轮询传送）时，不能使用此项功能。



若使用下一传真预约功能，传真机将直接发送传真文档而不会存入机器内存。

多种分辨率传送

使用此功能可为发送的传真每页都选择特有的分辨率设定。如果您发送带有图片和字母的传真，带有小图片的文档或带有标准图片的文档，此功能同样有效。发完传真后，分辨率设定会恢复为 STANDARD（标准）。（参见第 6-6 页的**分辨率**。）

1 将文档放入进稿器，然后按**功能 / 设定键**，再按**3**，**4**。

2 按 **◀** 或 **▶** 键来为传真文档的第一页选择分辨率，然后按**功能 / 设定键**。

3 轮到后面的几页时，重复步骤 2。

4 需要停止时按**停止键**。屏幕会显示

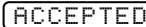

5 若要选择其它设定，按**1**。屏幕显示将回到设定菜单下一或一若已完成设定，按**2**，并跳到步骤 6。屏幕会提示您输入传真号码。



6 输入传真号码。

7 按**启动键**。





如要用多种分辨率复印传真文档，就在步骤 6 里按**复印 / 帮助键**。

设置轮询传送 (POLLING)

轮询传送是指将一份传真放在本方传真机上，等待另一台传真机远程调取。

1 将被调取的文档面向下放入自动进稿器 (ADF) 中。

2 按**功能 / 设定**键，再按**3, 8**。

3 按  或  键来选择 STANDARD (标准)，并按**功能 / 设定**键。
若是 FAX-318，跳到步骤 5。



POLLING:STANDARD
SELECT ← → & SET

4 若要机器扫描正在被轮询中的打印文档，按**1**来选择 DOC (文档) —或—按**2**选择 MEMORY (内存)。



1.DOC 2.MEMORY

5 若要选择其它设定，按**1**。屏幕显示将回到设定菜单下一—或—若已完成设定，按**2**，并跳到步骤 6。

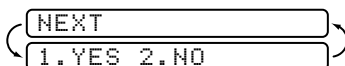

NEXT
1.YES 2.NO

6 按**启动**键。



如果在步骤 4 中按**1**，在机器被轮询之前自动进稿器 (ADF) 中的打印文档将一直保留。否则，可“中断”它来发送其它传真。

取消计划任务 (CANCEL JOB)

可取消诸如延时发送或轮询传送等的计划任务。

1 按**功能 / 设定**键，再按**4**。屏幕上将会出现一些等待任务。若没有等待任务，屏幕将显示 NO JOB WAITING (无等待任务)。



4.CANCEL JOB

2 若有超过两项任务在等待，按  或  键来选择要取消的任务，并按**功能 / 设定**键。

—或—

若只有一项任务在等待，跳到步骤 3。

3 按**1**取消任务—或—按**2**退出而不取消任务。

4 按**停止**键退出。

中断定时发送与轮询传送任务

即使已设定传真机延时发送传真或已将之设定为轮询，仍可以中断它而进行传真或复印。然而，不能使用自动重拨或功能模式。

1 按**功能 / 设定**键，再按**5**。

2 两秒钟后，取走在自动进稿器（ADF）中守候发送的文档。

INSERT DOCUMENT

3 在自动进稿器（ADF）中放入现在要发送的文档。

4 输入传真号码。

5 按**启动**键。

6 传送完毕后，将第一份文档再放回自动进稿器（ADF）。

7 按**功能 / 设定**键，再按**5**，恢复定时发送和 / 或轮询。

 若在内存中设置了定时发送和轮询传送任务，不必中断它就可进行传真或复印。（仅限于 FAX-328MC）

 若在内存中设置了定时发送和轮询传送任务，机器将直接发送文档而不存入内存。（仅限于 FAX-328MC）

为简单拨号存储号码

设置传真机可进行三种简单拨号：

单键速拨号，速拨号和群组拨号（仅限于 FAX-328MC）。

若使用所在地区的电话公司提供的来电显示（Caller ID）服务，可将不受欢迎的垃圾传真/电话号码作为黑名单登记在单键速拨号和速拨号键的位置上。



即使断电，内存中的自动拨号号码也不会丢失。

存储单键速拨号号码 / 存储垃圾传真 / 电话号码的登记

您可以存储 4 个只需按一个键（和启动键）就可拨打的传真电话号码。还可为这些号码存入名称。当进行单键速拨号时，屏幕显示对方的名称或号码。（参见第 7-4 页的**单键速拨号**。）

单键速拨号键不是数字键上的键，而是位于控制面板中央的四个键（1~4 号键）



若要存储一个垃圾号码，必须在步骤 6 里将 ANTI JUNK（反垃圾）设为 ON（开）状态。

1 按**功能 / 设定**键，再按**6, 1**。

2 按单键速拨号区中任一键来存储号码。

屏幕将显示所选位置。

3 输入号码（最多 20 位数），并按**功能 / 设定**键。



若要在拨号序列中插入一个延时（例如，等待拨号音才进入外线），输入数据时按**重拨 / 暂停**键。拨号时按**重拨 / 暂停**键，有 3.5 秒种的暂停时间，并且屏幕会显示“—”。



4 用数字键来输入名称（最多 15 个字符），并按**功能 / 设定**键。具体输入参见第 4-2 页上的图表

NAME:

—或一只输入数字不输入名称，直接按**功能 / 设定**键。（参见第 4-2 页的**文本输入细节**。）

5 按  或  键来选择号码类型，并按**功能 / 设定**键。

- FAX** 传真号码
- TEL** 电话（语音）号码
- F/T** 传真 / 电话（语音）号码
- CHAIN** 链式拨号号码（通常是登录密码）

6 按  或  键来选择 ANTI JUNK（反垃圾）的 ON（开）或 OFF（关）状态，并按**功能 / 设定**键。



若把 ANTI JUNK（反垃圾）设为 ON（开）状态，则来自垃圾名单中的那些号码的传真或电话将被拒收。



若没有使用当地电话公司提供的来电显示服务，您将无法使用该功能。

7 回到步骤 2 设定其它的单键速拨号号码—或—按**停止**键退出。

拨打快速拨号号码时，屏幕将显示存储的名称。若没有存储名称，只显示号码。



需要在拨号序列的任一位置上等待另一个拨号音时，可通过按**重拨 / 暂停**键来插入一个延时，每一延时可得到 3.5 秒的暂停。

可用链式拨号来存储较长的拨号序列。例如，要存储 **9 1 201 555 1234 987 65 4321** 时，可将号码分成两段。先用链式拨号方式来存储第一段（链式拨号即告诉系统拨号序列没有结束）。

CHAIN—9 1 201 555 1234

单键速拨号的最后一段号码序列必须用下面三种类型之一来存储。

FAX（传真）或 **F/T**（传真 / 电话）或 **TEL**（电话）—**987 65 4321**

现在只需要按存储了两段号码的两个键（一个接一个，按顺序按）就可拨打这个号码。

存储速拨号号码 / 存储垃圾传真 / 电话号码

存储速拨号号码，便可只按四个键就能拨号。可存储 100 个速拨号号码。



若要存储垃圾号码，须在步骤 6 里将 ANTI JUNK（反垃圾）设定为 ON（开）。

1 按**功能 / 设定**键，再按 **6**，**2**。

SPEED-DIAL? #

2 用数字键输入两位数（00-99）的速拨号代码，并按**功能 / 设定**键。

#05:
ENTER & SET

3 输入号码（最多 20 位数），并按**功能 / 设定**键。

NAME:

4 用数字键输入名称（最多 15 个字符），并按**功能 / 设定键**—或—按**功能 / 设定键**直接存储号码不存名称。（参见第 4-2 页的**文本输入细节**。）

5 按 **<** 或 **>** 键来选择号码类型，并按**功能 / 设定键**。

- FAX 传真号码
- TEL 电话（语音）号码
- F/T 传真 / 电话（语音）号码
- CHAIN 链式拨号号码（通常是登录密码）

6 按 **<** 或 **>** 键来选择 ANTI JUNK（反垃圾）的 ON（开）或 OFF（关）状态，并按**功能 / 设定键**。

7 回到步骤 2 设定其它的单键速拨号号码—或—按**停止键**退出。

更改单键速拨号和速拨号号码

要存储更改单键速拨号或速拨号号码而存储位置又被占用时，屏幕会显示占用位置的当前号码，然后询问是修改还是退出。

1. CHANGE—或—2. QUIT.

1 按 **1** 修改已存储的号码，按 **2** 不做任何修改退出。

2 输入新号码。

- 若要删除整个号码，在光标位于数字的最左边时按**停止键**。光标上面的和右面的都将被删除。
- 若要更改某个数字，**<** 或 **>** 键来将光标定位于需要更改的数字下面，然后输入数字。

3 以下请参见存储单键速拨号号码或存储速拨号号码里的步骤 3 以及之后的步骤。

设置群组发送（仅限于 FAX-328MC）

群组多址发送允许只按一个单键速拨号键同时给许多传真号码发送同样的传真信息。首先，必须用单键速拨号或速拨号存储每一个传真号码。然后，将它们合在一个群组中。每个群组使用一个单键速拨号键。最后，最多可建立 4 个小群组，或者也可建立包含最多 103 个号码的大群组。（参见第 7-1 页的**存储单键速拨号号码 / 存储垃圾传真 / 电话号码的登记**，第 7-2 页的**存储速拨号号码 / 存储垃圾传真 / 电话号码**和 第 7-6 页的**多址发送（仅限于 FAX-328MC）**。）

1 按**功能 / 设定键**，再按 **6**，**3**。

SELECT ONE-TOUCH

2 选择一个单键速拨号键存储号码。（例如，按单键速拨号键 **2** 存储一个群组。）

3 用数字键给群组定义一个数字，并按**功能 / 设定键**。（例如，群组 1 定义为 **1**）

SETUP GROUP:GO
ENTER & SET

- 4 用数字键在群组内输入单键速拨号或速拨号号码。例如，若要对存储在 3 位置上的号码进行单键速拨号时，按单键速拨号键 **3**。若要对存储在 09 位置上的号码进行速拨号时，按**检索 / 速拨**键，然后按数字键上的 **0, 9**。屏幕会显示 ***03, #09**。

G01:*03#09_

- 5 按**功能 / 设定**键来确认这个群组的号码。

NAME: _____
ENTER & SET

- 6 用数字键输入群组名称，**功能 / 设定**键。
(例如，NEW CLIENTS) (参见第 4-2 页的**文本输入细节**。)

- 7 按**停止**键退出。



您可以打印出所有单键速拨号和速拨号号码的列表。参见第 11 章**打印报告**。

作为电话机使用

通过手动拨号，使用**检索**，单键速拨号或速拨号内存可使用传真机拨打语音电话。可使用话筒，若是 FAX-328MC，还可利用**免提通话**功能进行通话。

使用免提功能时无需话筒，还可使房间里的其他人也能参与电话交谈。在利用免提功能时，必须讲话清晰并且距离麦克风  足够近。

当拨打一个自动拨号的号码时，屏幕显示存储的这个号码的名称。若未存储名称，屏幕将显示存储的号码。

手动拨号

手动拨号只需简单地按电话号码中的数字即可。

- 1 拿起话筒—或—按**免提拨号**键或**免提通话**键。
- 2 当听到拨号音时，使用数字键拨打号码。
- 3 如果按**免提拨号**键拨号，当对方应答时拿起话筒。(喇叭只能单向工作，因此只有当您拿起话筒后对方才能听到您的声音。)

使用 FAX-328MC，按**免提通话**键然后放下话筒。可将话筒方式转为免提通话方式。拿起话筒便可将免提通话方式转为话筒方式。

- 4 要挂断电话，请放下话筒—或—按**免提通话**键。

单键速拨号

- 1 拿起话筒—或—按**免提拨号**键或**免提通话**键 (参见第 7-1 页的**存储单键速拨号码 / 存储垃圾传真 / 电话号码的登记**。)
- 2 当听到拨号音时，按想要呼叫号码的单键速拨号键。

3 如果按**免提拨号**键拨号，当对方应答时拿起话筒。（喇叭只能单向工作，因此只有当您拿起话筒后对方才能听到您的声音。）

4 要挂断语音电话，请放下话筒**或**按**免提通话**键。



若使用并未存储号码的单键速拨号键拨号时，将会听到警告音，并且屏幕会显示 NOT ASSIGNED（未指定）。两秒钟后屏幕显示恢复正常。



若要发送传真，按完单键速拨号键后按**启动**键。若拿起话筒，在接收方传真机以传真音应答时，按**启动**键。

速拨号

1 拿起话筒**或**按**免提拨号**键或**免提通话**键。（参见第 7-2 页的**存储速拨号码 / 存储垃圾传真 / 电话号码**。）

2 当听到拨号音时，按**检索 / 速拨**键，然后按 # 键以及一个两位数的速拨号号码。

3 如果按**免提拨号**键拨号，当对方应答时拿起话筒。（喇叭只能单向工作，因此只有当您拿起话筒后对方才能听到您的声音。）

4 要挂断语音电话，放下话筒**或**按**免提通话**键。



若要发送传真，输入速拨号码后按**启动**键。若拿起话筒，接收方传真机以传真音应答时，按**启动**键。

检索

可搜索已存储在单键速拨号和速拨号内存中的名称。名称会按照字母顺序排列出来。（参见第 7-1 页的**存储单键速拨号码 / 存储垃圾传真 / 电话号码的登记**和第 7-2 页的**存储速拨号码 / 存储垃圾传真 / 电话号码**。）

1 按**检索 / 速拨**键，然后输入要查找名称的第一个字母。

2 按 **<** 或 **>** 键来搜索内存。

3 当屏幕上显示所要呼叫的名称后，拿起话筒或按**免提拨号**键或**免提通话**键来应答语音呼叫。

4 按**启动**键，开始拨号。

5 如果按**免提拨号**键拨号，当对方应答时拿起话筒。（喇叭只能单向工作，因此只有当您拿起话筒后对方才能听到您的声音。）

6 当呼叫结束后，挂起**或**按**免提通话**键（仅限于 FAX-328MC）。

重拨键

若最近拨出的电话占线，按**重拨 / 暂停**键可方便地进行拨打。

用免提通话应答电话（仅限于 FAX-328MC）

当传真机响铃时，可不拿起话筒而按**免提通话**键。务必对着麦克风  清晰的讲话。按**免提通话**键结束通话。

若线路不好，对方就会在通话过程中听到回音。挂断并重拨**一**或**一**拿起话筒。

多址发送（仅限于 FAX-328MC）

应用存储在群组，单键速拨号和速拨号内存中的号码，可在几个简单步骤里自动地对最多可达 104 个不同地址进行“多址发送”。（参见第 7-3 页的**设置群组发送（仅限于 FAX-328MC）**）。要进行多址发送，必须把 MEMORY TX（内存传送）设置为 ON（开）或设置 NEXT FAX ONLY（仅限于下次传真）。

多址发送完毕后，多址发送报告会自动打印出来显示结果。

- 1** 将文档面向下放入自动进稿器（ADF）中。
- 2** 按**功能/设定**键，再按**3, 9**。选择 ON（开）或 NEXT FAX ONLY（仅限于下次传真），按**功能/设定**键。
 - 若选择 ON（开），屏幕会显示选择其它设定。按**2**跳到步骤 3。
 - 若选择 NEXT FAX ONLY（仅限于下次传真），然后选择 NEXT FAX: ON 并按**功能/设定**键。屏幕会显示选择其它设定，按**2**跳到步骤 3。
- 3** 输入存储的单键速拨号和速拨号数字（一个接一个）或群组数字。
- 4** 按**启动**键。传真机将把文档存入内存，然后将之传送到您所输入的所有号码。



在传送过程中按**停止**键来取消当前的传真多址发送。

暂停键

每次按**重拨/暂停**键可在号码间插入一个 3.5 秒的停顿。

保留键

- 1** 按**保留**键可保留电话呼叫。
- 2** 可放下电话话筒但并不中断此呼叫。
- 3** 拿起本设备的电话话筒**一**或**一**按**免提通话**键（仅限于 FAX-328MC），以接通保留的呼叫。拿起分机电话话筒则不能接通保留的呼叫。

音频 / 脉冲 (Tone/Pulse)

如果您使用的是脉冲服务，但需要发送音频信号（如向电话银行发送数据），则请执行以下操作步骤。如果您使用的就是音频服务，则无需此功能来发送音频信号。

- 1** 拿起话筒。
- 2** 按 # 键之后，任何拨打的数字将作为音频信号被发送出去。
- 3** 当挂起电话之后，本机便返回到脉冲拨叫服务状态。

客户功能

来电显示 (Caller ID)

传真机的来电显示功能可让您使用当地电话公司提供的来电显示服务。最少两声铃响后，屏幕将显示呼叫方的电话号码。一旦拿起话筒，来电显示信息将从屏幕上消失，但是来电显示信息将从屏幕上消失，但是来电显示信息仍存储在来电显示内存中。

- 在无呼叫方身份信息传送时，屏幕上将显示 PICK UP PHONE（接听呼叫）。
- 显示 #UNAVAILABLE（超出服务区）意味着呼叫方不在来电显示服务区域内。
- 显示 #WITHHELD（主叫阻断）意味着呼叫方故意中断了信息的传送。
- 如果您所在地的电信局使用 DTMF 制式时，请按以下方法进行切换。无法正常显示时请向当地的电信局或 Brother 公司的服务热线进行询问。

来电显示制式切换方法

1 按功能 / 设定，0,3。

2 按  或  选择 FSK 或 DTMF 后按功能 / 设定。

3. CALLER ID TYPE

FSK

DTMF

以下情况不能正常进行来电显示：

- 1 没有向所在地的电信局申请来电显示功能。
- 2 传真机连接在内部交换机上或其他转换装置上。
- 3 部分地区因电信局的交换机问题或电话线路的问题可能造成不能正常显示。



传真机支持电话公司提供的来电显示功能。如果电话线路上有呼叫等待，响铃控制，语音邮件，应答服务或警报系统或其它服务，可能会给传真机的工作带来一些问题。



有些 IP 电话线路，由于电信局之间的问题，不能正常显示全部电话号码。显示外地手机时，因电信局之间的问题不能自动在首位添加“0”以表示外地手机。

来电显示记录

传真机内存的来电显示记录中，最多可存储 10 条 (FAX-318) 或 30 条 (FAX-328MC) 最新接收的呼叫方信息。当第 11 条 (FAX-318) 或第 31 条 (FAX-328MC) 呼叫进来时，第 1 条呼叫方信息将被删除。可打印呼叫方信息或者通过来电显示信息滚动条来了解以前的呼叫信息。

打印来电显示记录

- 1 按保留键。
- 2 按启动键，打印来电显示记录。

CALLER ID LOG
PRINTING

查看来电显示记录

- 1 按保留键。
- 2 两秒钟后，按 ◀ 或 ▶ 键滚动翻看来电显示信息。

CALLER ID LOG
PRESS START KEY
SELECT ◀ → & SET

- 3 若要更详细的来电显示信息（如电话号码，接听电话的日期和时间），按功能/设定键。
- 4 继续查看来电显示记录（步骤2），按 ◀ 或 ▶ 键。

03>9087772837
03>02/01 12:00
DIAL:PRESS START

—或—

- 5 按停止键，退出来电显示记录。



若是 FAX-328MC，通过在步骤 2 或 3 里按静音键可从来电显示记录里删除一个记录。

ERASE THIS DATA?
1.YES 2.NO

按 **1** 删除已选择的来电显示信息（或按 **2** 不删除直接回到记录）

从记录上回电

可滚动翻看来电显示记录并选择所需的号码来自动回电。（参见第 8-2 页）

- 1 按保留键。
- 2 按 ◀ 或 ▶ 键来滚动翻看来电显示记录。在看到需要立即回电的呼叫时，按功能/设定键。

CALLER ID LOG
PRESS START KEY
SELECT ◀ → & SET

- 3 按启动键开始拨号。
- 4 当对方应答时开始通话。

01>9082438436
01>02/01 12:00
DIAL:PRESS START



在某些地区此项功能无法使用。

登记来电显示号码

可把来电显示记录中的呼叫方设定为单键速拨号或速拨号。

- 1 按保留键。



- 2 等两秒钟后，按 ◀ 或 ▶ 键来滚动翻看记录。在看到需要一个登记的呼叫方时，按功能 / 设定键。

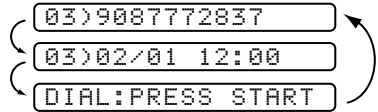

- 3 若要将此呼叫方登记为单键速拨号号码。按一个单键速拨号键即可。

—或—

若要将此呼叫方登记为速拨号号码。按检索 / 速拨号键，并用数字键输入两位数（00-99）的位置。然后按功能 / 设定键。

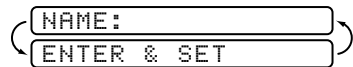

若屏幕显示 REGISTERED（已登记），则自动拨号位置已存储了此号码。

- 4 输入呼叫方的名称，并按功能 / 设定键。

- 5 按 ◀ 或 ▶ 键来选择号码类型，并按功能 / 设定键。

FAX	传真号码
TEL	电话语音号码
F/T	传真 / 电话号码
CHAIN	接续拨号

- 6 按 ◀ 或 ▶ 键来选择是否要设定 ANTI JUNK（反垃圾）为 ON（开）（或 OFF（关）），然后按功能 / 设定键。

- 7 回到步骤 2 存储其它自动拨号号码—或—按停止键退出。

信息中心模式

信息中心模式允许您将外来传真语音信息存储在一个管理灵活的内存中。该内存可存储 15 分钟的语音信息或最大 20 页的传真信息。可以远程遥控调取传真语音信息。传真和语音信息按照“先到先服务”的原则共享内存空间。

注意：在开启信息中心模式之前，信息中心的外出留言必须先录制好。（参见第 9-2 页的**录制信息中心外出留言**。）

灵活的内存设定（信息存储）

管理灵活的信息中心内存为您提供六种使用模式，请根据您的实际情况选择一种最适合的使用模式。

- 1.DOC:ON VOICE:ON** 语音和传真信息都可以存储。您可使用传真的转发或呼叫功能，及远程遥控调取语音和传真信息。
- 2.DOC:ON VOICE:EXT** 当您的外接应答设备与传真机的 EXT 接口连接才可使用这种模式。传真信息存储在信息中心内存中，但语音信息存储在外接应答设备。只能从外接应答设备上才能提取留言信息。在此模式下不能使用语音信息的呼叫功能。
- 3.DOC:ON VOICE:OFF** 信息中心只能存储传真信息，不能存储语音信息。
- 4.DOC:OFF VOICE:ON** 信息中心只能存储语音信息，不能存储传真信息。收到的传真只能打印出来。您可使用呼叫功能，以及远程遥控调取语音信息。
- 5.DOC:OFF VOICE:EXT** 当您的外接应答设备与传真机的 EXT 接口连接才可使用这种模式。收到的传真不能存储在内存中，但可以在纸上打印出来。语音信息存储在外接应答设备中。（某些国家无法使用外接应答设备。）
- 6.DOC:OFF VOICE:OFF** 收到的传真不能存储在内存中，只能打印出来。语音信息也不存储在内存中。

开启信息中心

您必须按照以下步骤开启信息中心：

- 1 设置信息存储。（参见第 9-2 页的*设定信息的存储*。）
- 2 设置信息中心外出留言（MSG CTR OGM）。（参见第 9-2 页的*录制信息中心外出留言*。）
- 3 启动信息中心模式。（参见第 9-3 页的*启动信息中心模式*。）

设定信息的存储

在选择以下的传真和语音设置之前，参见第 9-1 页的*灵活的内存设定（信息存储）*。

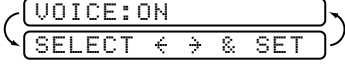



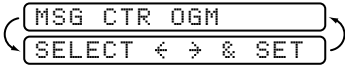

- 1 按**功能/设定**键，再按**8, 1**。
- 2 按 **◀** 或 **▶** 键选择 ON（开）（或 OFF（关））并按**功能/设定**键。
- 3 按 **◀** 或 **▶** 键在**第 9-1 页的灵活的内存设定（信息存储）**中选择您需要的设置（ON, OFF, EXT），再按**功能/设定**键。
- 4 按**停止**键退出。

录制信息中心外出留言





录制信息中心外出留言是开启信息中心（MSG CTR OGM）的第二步。您的外出留言时间不能超过 20 秒钟。

- 1 按**功能/设定**键，再按**8, 3**。
屏幕会提示您选择一种外出留言。
- 2 按 **◀** 或 **▶** 键选择 MSG CTR OGM（信息中心外出留言）（不是 FAX/TEL OGM（传真/电话外出留言）），再按**功能/设定**键。
这是开启信息中心所必需的设置。
- 3 按 **◀** 或 **▶** 键选择 RECORD MSG（录制信息），再按**功能/设定**键。
- 4 拿起话筒录制一段留言。
*例：“您好。现在我们不能接听您的电话，请您在听到信号后留下口讯，如果想发传真，请按 *5 1，在听到传真信号后，按启动键。”*
- 5 放回话筒，信息中心将播放您录制的外出留言。
- 6 按**停止**键退出。

播放外出留言 (OGM)

- 1 按功能 / 设定键, 再按 **8, 3**。
- 2 按  或  选择 MSG CTR OGM (信息中心外出留言) (或 FAX/TEL OGM (传真 / 电话外出留言) 或 PAGING OGM (传呼外出留言)) 并按功能 / 设定键。
- 3 按  或  选择 PLAY MSG (播放留言) 并按功能 / 设定键。可按 Volume 的  或  调节音量。
- 4 按停止键退出。

删除已录制的外出留言 (OGM)

- 1 按功能 / 设定键, 再按 **8, 3**。
- 2 按  或  选择 MSG CTR OGM (信息中心外出留言) (或 FAX/TEL OGM (传真 / 电话外出留言) 或 PAGING OGM (传呼外出留言)) 并按功能 / 设定键。
- 3 按  或  键选择 ERASE MSG (删除留言) 并按功能 / 设定键。
- 4 按 **1** 删除外出留言—或—按 **2** 不删除即退出。
- 5 按停止键退出。

启动信息中心模式

按着  灯直到其亮起并且屏幕显示:

MC:MSG CTR

当  灯熄灭时, 信息中心则关闭。

(参见第 9-2 页的 *开启信息中心*。)

信息指示灯

当有新的信息或传真等待查看时,  灯会闪烁。

液晶屏幕会显示信息中心内存中存储的语音和
传真信息的完整数目。

VOICE:03 DOC:02

如果您在查看新信息之前按闪动的  灯关闭信息中心, 则新信息不会丢失。液晶屏幕
将自动显示新的信息, 并且要求您确认收到新传真:

PRINT DOC?
1.YES 2.NO

按 **1** 将打印 (并自动删除) 内存中的传真—或—按 **2** 将传真存储到内存中直到可以打印。

播放语音信息

按以下步骤播放语音信息。

- 1 按放音 / 录音键。再按 $L \leftarrow$ 或 $\rightarrow H$ 调节音量。

所有留言信息将按照录音的顺序播放。屏幕上则显示当前信息号码，以及所有信息总条数。

如果曾收到呼叫者信息，则传真机在播放信息时发出蜂鸣声并显示该信息一秒钟左右（各地情况有所不同）。

在播放过程中，屏幕上显示录制的时间与日期。

- 2 在播放信息结束时，可按 \times (RWD) 键重播该信息，若按 # (FWD) 键则可跳入下一条语音信息。您可重复按 \times 或 # 键到达您所需要播放的信息处。
- 3 按停止键退出。

打印传真信息

内存中的传真信息一旦被打印，该信息将自动从内存中删除。

- 1 按放音 / 录音键，两秒钟后传真机开始播放语音信息。

- 2 如果内存中有传真信息的话，屏幕显示如右：

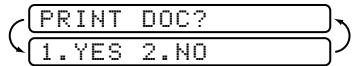

- 3 按 1 打印传真信息

—或—

按 2 不打印并退出。

备份打印选项

当您在信息中心模式下选择 DOC:ON 时，所有收到的传真信息将被存储在可用的存储空间，以便调用。若要传真机自动进行备份打印，请将该选项打开。

- 1 按功能 / 设定键，再按 8, 2。

- 2 按 \leftarrow 或 \rightarrow 键选择 ON (开) (或 OFF (关))，再按功能 / 设定键。

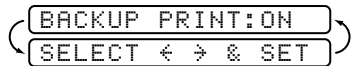

- 3 按停止键退出。

删除信息

如果您选择删除所有的传真信息，传真机会在删除前将所有先前没有打印的传真打印出来。传真信息不能逐条删除。

语音信息可以逐条删除也可一次性全部删除。

逐条删除语音信息

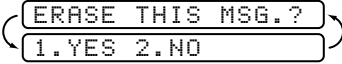
- 1 按**放音/录音键**，传真机在发出两秒钟“哔”音后开始播放语音信息。每一条语音信息以“哔”一长音开始，以“哔”两短音结束。
- 2 删除特定的信息，请在听到“哔”两短音后或在播放该信息时立即按下**抹音键**。这时屏幕提示：
- 3 按**1**删除—或—按**2**取消。
- 4 按**停止键**退出。

一次性删除所有信息

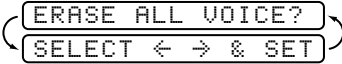
- 1 按**抹音键**。
- 2 按 **◀** 或 **▶** 键选择您所需要删除的信息类型：**VOICE**（所有语音信息），**DOC**（所有传真文件信息）或者 **MSG**（所有信息，包括语音和传真信息），再按**功能/设定键**。
- 3 按**1**删除—或—按**2**取消。

设置外来留言的最长时间

您的传真机接受外来留言的最长时间在一开始设置为30秒。您可以将该设置调整为从20秒到60秒之间的数值，增减幅度为5秒。

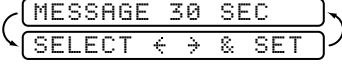
- 1 按**功能/设定键**，再按**8, 4**。
- 2 按 **◀** 或 **▶** 键选择外来留言的最长时间限制，然后按**功能/设定键**。
- 3 按**停止键**退出。

省费功能设定

开启省费功能后，如果传真机没有接收到任何信息时，信息中心将在4次振铃后应答呼叫。如果传真机接收到信息时，信息中心将在2次振铃后应答呼叫，因此当您为了调取信息而呼叫您的传真机时，如果振铃3次，即表示传真机没有接收到信息，请立即挂机，这样可节省您的电话费。





当省费功能打开时，振铃次数设定无效。如果传真机要使用振铃次数设定，则必须先关闭省费功能。（参见第5-3页的**设置振铃次数**。）

- 1 按**功能/设定键**，再按**2, 1**。
- 2 按 **◀** 或 **▶** 键选择 **TOLL SAVER**（省费功能）（或 **RING DELAY**（振铃次数设定））并按**功能/设定键**。
- 3 按 **◀** 或 **▶** 键选择 **ON**（开），再按**功能/设定键**。
- 4 按**停止键**退出。

来电监听

本功能可让您将语音信息的喇叭音量设置为 ON（开）或 OFF（关）。当您关闭监听器时，将听不到收到的语音信息。

- 1 按**功能 / 设定**键，再按 **8, 5**。
- 2 使用  或  键选 OFF（关）（或 ON（开）），并按**功能 / 设定**键。
- 3 按**停止**键退出。

录制通话内容

当您和对方通话时，您可以通过按**放音 / 录音**键录下通话内容。录音最长时间为您设定的外来留言的最长时间。录音期间对方每隔 15 秒就会听到“哔”音。按**停止**键可停止录音。在免提状态下无法录制通话内容。

传真转发 / 传呼



当传呼设置为 ON（开）时，传真机将会自动拨叫您事先设好的传呼号码，当连接上时会播放呼叫的外出留言，以启动您的传呼机，并通知您信息中心收到了新的传真或语音信息。

当传真转发功能被设为 ON（开）时，传真机将拨叫您事先设定好的其他传真机号码，并转发收到的所有传真。



传呼与传真转发不能同时开启。

设定传真转发号码

- 1 按**功能 / 设定**键，再按 **8, 6**。
- 2 按  或  键直到液晶屏幕显示 FAX FORWARD（传真转发），并按**功能 / 设定**键。
- 3 输入传真转发的目标传真机的号码（最多 20 位数字）并按**功能 / 设定**键。
- 4 按**停止**键退出。

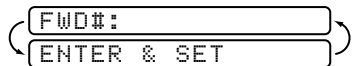

传真转发号码可通过远程遥控来改变。（参见第 9-12 页。）



呼叫与传真转发功能不能同时开启。

录制传呼的外出留言（OGM）

在传呼开始工作之前，应先录制外出留言。

- 1 按**功能/设定**键，再按**8, 3**。屏幕将提示您选择一种 OGM。
- 2 按 **<** 或 **>** 键选择 PAGING OGM（传呼外出留言），并按**功能/设定**键。
- 3 按 **<** 或 **>** 键选择 RECORD MSG（录制信息），并按**功能/设定**键。然后拿起话筒，录制留言。
- 4 放回话筒，所录下的留言将被播放。
- 5 按**停止**键退出。

编制传呼号码

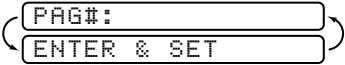
- 1 按**功能/设定**键，再按**8, 6**。
- 2 按 **<** 或 **>** 键直到液晶屏幕显示 PAGING（传呼），并按**功能/设定**键。
- 3 输入您的传呼机号码（最多 20 位数字），并按**功能/设定**键。
- 4 按**停止**键退出。



该传呼号码不可通过远程遥控来改变。

远程遥控

使用远程遥控及使用遥控命令

- 1 使用按键式音频电话拨打您的传真机号码。
- 2 当您的传真机开始应答时，立即输入远程遥控密码。
- 3 传真机对于收到的各种信息将发出不同的信号：
 - “哔”一声长音—传真信息
 - “哔”两声长音—语音信息
 - “哔”三声长音—传真和语音信息
 - 没有“哔”音—没有信息
- 4 然后传真机将发出“哔”两短音，提示您输入远程遥控命令。如果在 30 秒内没有输入远程遥控命令，传真机挂机。如果您输入了无效的命令，传真机将发出三声“哔”音。
- 5 操作完成后，按 **9 0** 以退出远程遥控模式。
- 6 挂机。



若传真机处于手动模式下，须等待约 2 分钟后才能进入信息中心，然后在 30 秒内输入远程遥控密码。



更换远程遥控密码

当您远程遥控您的传真机时，必须输入远程遥控密码。遥控密码的初始值为 159✖，但您可根据以下步骤进行更改。

- 1 按功能 / 设定键，再按 **8, 7**。
 - 2 输入一个以“✖”结尾的三位数密码 000-999 并按功能 / 设定键。
-  请注意不要使用与您的遥控启动码或遥控关闭码相同的数字。
- 3 按停止键退出。

远程遥控命令一览表

根据以下命令进行远程遥控。当您远程遥控传真机并输入远程遥控密码(159*)时,您将听到“哔”两短音,表示您可输入远程遥控命令。

远程遥控命令		内容解释
91 播放语音信息		在“哔”一长音后,传真机将播放外来留言。
	1  (重播)	在播放外来留言时按 1 将重播,在一条留言播放前按 1 ,将播放上一条留言。
	2  (播放下一条留言)	在播放留言时按 2 ,将播放下一条留言。
	9 停止播放	停止播放外来留言。
93 删除所有收到的外来留言		若听到“哔”一长音,表示删除已完成。若听到“哔”三短音,表示所有的语音信息还没有播放过或者是没有语音信息,不能删除。 * 本命令是全部删除,而不是逐条删除。
94 播放和在内存中录制外出留言		
1 播放	1 信息中心外出留言	传真机将播放所选择的外出留言,按 9 停止播放。
	2 传真/电话外出留言	
	3 传呼外出留言	
2 录音	1 信息中心外出留言	在“哔”一长音后,可以录制所选的外出留言。录完后可以听一遍刚录制的留言。按 9 停止录制信息。
	2 传真/电话外出留言	
	3 传呼外出留言	
95 更改传真转发/呼叫功能设定		若听到“哔”一长音表示设定完成。若听到连续三声“哔”的短音,则表示不能更改此设定,因为某些条件不符合(例如:所登录的呼叫号码不对)。您可使用“4. 传真转发号码”来输入传真转发号码。(参见第9-12页。)当设定完成后,传真将自动开启传真转发模式。然后通过输入 961 (参见第9-11页。)可提取内存状态表以确认所输入的号码是否正确。
1 关闭		
2 传真转发		
3 呼叫传呼机		
4 传真转发号码		
96 远程遥控调取传真		
1 内存状态表		输入一远程遥控传真机的号码,以接受报告或存储的传真信息。(参见第9-11页。)
2 提取所有传真		
3 删除内存中的传真		听到“哔”一长音后即可清除内存中的传真件。

远程遥控命令	内容解释
97 检查接受状态 1 传真文件 2 语音信息	可以检查传真机是否收到了传真或语音信息。如果收到了，会听到“哔”一长音，如果没有，会听到“哔”三短音。
98 更换应答模式 1 信息中心接受模式 2 传真 / 电话接受模式 3 传真接收模式	如果听到“哔”一长音，就可更改接受模式。如果听到“哔”三短音，则不能更改。（例如：当您想切换到信息中心模式时，没有信息中心外出留言，则不能更改到此种模式。）
90 退出	听到“哔”一长音，表示可以退出远程遥控模式。

远程遥控调取内存状态表

您可以通过其它的传真机远程遥控调取您的传真机的内存状态表，查看是否收到了新的传真信息。

- 1 拨叫您的传真号码。
- 2 当听到“哔”的传真应答声后，立即输入远程遥控密码（159*）。
- 3 当听到“哔”两短音后，在数字键上按961。
- 4 用数字键输入您希望转发内存状态表的传真机号码（最多20位数字），并按##结束。



注意勿将*或#作为号码来拨。但若您想插入一个暂停，可按#键。

- 5 听到传真信号后，挂断电话并等待。

您的传真机将呼叫远程遥控传真机，远程遥控传真机将打印出内存状态表。

远程遥控调取传真信息

- 1 使用按键式音频拨号从远程遥控电话或传真机拨打您的传真机号码。
- 2 当听到“哔”的传真应答声后，立即输入远程遥控密码（159*）。
- 3 当听到“哔”两短音后，在数字键上按962。
- 4 用数字键输入您希望转发传真信息的传真机号码（最多20位数字），并按##结束。



注意勿将*或#作为号码来拨。但若您想插入一个暂停，可按#键。

- 5 听到传真信号音后，挂断电话并等待。

您的传真机将呼叫远程遥控传真机，远程遥控传真机将打印出您的传真信息。

利用远程遥控改变传真转发号码

您可以通过远程遥控传真机更改传真机转发号码的缺省设定。

- 1** 拨叫您的传真机号码。
- 2** 当听到“哔”的传真应答声后，立即输入远程遥控密码（**159***）。
- 3** 当听到“哔”两短音后，在数字键上按**954**。
- 4** 输入新的传真转发号码，并按**##**结束。



注意勿将*或#作为号码来拨。但若您想插入一个暂停，可按#键。

- 5** 若要远程遥控调取内存状态表，请在听到“哔”两短音后，在数字键上按**961**。
- 6** 用数字键输入远程遥控传真机的号码（最多20位数字），并按**##**结束。
- 7** 听到传真信号后，挂断电话并等待。

您的传真机将呼叫远程遥控传真机，远程遥控传真将打印出标有新的传真转发号码的传真机内存状态表。

- 8** 检查转发号码。

如果转发号码不正确，回到步骤1重新设置。

10 复印

复印功能

当您复印单张而不需要进行缩小,放大或排序时,只要按一个键即可。单张复印的缺省分辨率为超精细模式。复印图像时,请将分辨率设定为照片模式。请记住,传真机不能扫描靠近纸边 4mm 内的任何内容。

单张复印

- 1 将文档面朝下插入到自动进稿器 (ADF) 中。
- 2 按**复印 / 帮助**键。
(如果您使用的是 FAX-328MC, 请按**复印 / 帮助**键两次。)

若想取消复印,请按**停止**键。

在复印过程中,不要拉拽纸张。

复印选项: 单张复印或多份复印, 排序式 / 堆叠式复印 (仅限于 FAX-328MC)

您可以选择其他复印功能选项。首先您可以选择复印的份数,其次您可以选择堆叠式多份复印(先复印出第 1 页的所有份数,然后复印第 2 页的所有份数,以此类推),或者排序式多份复印(自动分页)。

- 1 将文档原件面朝下插入到自动进稿器中。

- 2 按**复印 / 帮助**键。

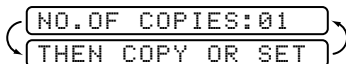

NO.OF COPIES:01
THEN COPY OR SET

- 3 输入您需要复印的份数 (1-99)。
例如:若要复印 9 份则按 9。



NO.OF COPIES:09

当开始复印时,按**复印 / 帮助**键。

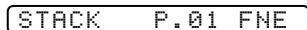

STACK P.01 FNE

如果需要选择**排序式复印**,请按**功能 / 设定**键,然后按**复印 / 帮助**键。

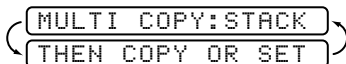

MULTI COPY:STACK
THEN COPY OR SET

- 4 按 **◀** 或 **▶** 选择 **SORT (排序式)** 或 **STACK (堆叠式)**。



MULTI COPY:SORT

例如,选择 **SORT (排序式)** 并按**复印 / 帮助**键。

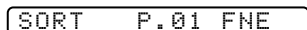

SORT P.01 FNE



当您选择多份复印，并在扫描第一页时，若屏幕显示“OUT OF MEMORY”（内存溢出）的字样，请按**停止**键取消复印，并重新开始进行单张复印。若选择排序式复印，在进行多页扫描过程中屏幕显示“OUT OF MEMORY”（内存溢出）字样时，您可以按**复印 / 帮助**键，复印已扫描过的诸页，或按**停止**键取消复印。若想使用较少的内存重新开始复印时，请按**复印 / 帮助**键进行堆叠式复印。

11 打印报告

传真机的设定与工作

您可以打印以下列表和报告：

1. TRANSMISSION

可设定发送一份传真后是否打印传真验证报告。

2. JOURNAL

日志可列出最近收到和发出的 15 条（FAX-318）或 30 条（FAX-328MC）传真的情况。TX 表示发送；RX 表示接受。

3. QUICK-DIAL

按数字顺序列出存储在单键速拨号和速拨号中的名称和号码。

4. TEL. INDEX

字母顺序列出的快速拨号列表（上文中提到的列表）。

5. SYSTEM SETUP

列出所有用户设定，包括初始设定（INITIAL SETUP）、接收传真设定（SETUP RECEIVE）、发送传真设定（SETUP SEND）、打印报告（PRINT REPORTS）、以及信息中心设置（SETUP MSG CTR）（仅限于 FAX-328MC）。

6. MEMORY STATUS

（仅限于FAX-328MC）

列出总结信息和被使用的内存容量。

打印报告

- 1 按功能 / 设定键，再按 7。
- 2 输入您想要打印的报告所对应的数字代码。例：若想打印电话簿，请按 4。
-  对于工作报告，也可按 ◀ 或 ▶ 键选择打印报告。
- 3 按启动键。
- 4 按停止键退出。

传真验证报告

传真验证报告可用于核对您所发送过的传真文件，该表列出了传真接收方的名称或传真号码，传送时间和日期，以及发送是否成功等信息。

若该功能为 OFF（关）状态，则仅当在未能正常传送时才会打印验证报告。如果报告显示 ERROR 信息，则必须重新发送一次。如果报告提示您须检查某些特定页面的可读性时，则须重新发送这些页面。

若为 ON（开）状态，则每次传真皆有验证报告。

- 1 按**功能 / 设定**键，再按**7, 1**。
- 2 按 **◀** 或 **▶** 键选择 ON（开）（或 OFF（关））并按**功能 / 设定**键。
- 3 按**停止**键退出。

定期打印传真机工作报告

可设定传真机在指定时间间隔（6，12，24 小时，2，7 天）内打印一份传真工作报告。如果您将间隔时间设为 OFF（关）时，您可以根据以下步骤，打印一份前一阶段的报告。

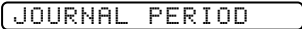
- 1 按**功能 / 设定**键，再按**7, 2**。
- 2 按 **◀** 或 **▶** 键选择如右字样：
 并按**功能 / 设定**键。
- 3 按 **◀** 或 **▶** 选择时间间隔并按**功能 / 设定**键。如果您选择 7 天，屏幕将提示您选择 7 天周期的起始时间。
- 4 以 24 小时的格式输入打印开始的时间，并按**功能 / 设定**键。
（例：对于 7：45PM，则输入 19：45）
- 5 按**停止**键退出。

12 重要说明

重要的安全说明

- 1 请阅读本章的所有说明，并仔细保存以便以后查询。
- 2 遵循标记在本产品上的所有警告和指示。
- 3 清洁本机之前，应将电源插头从插座上拔下，不能使用液体或喷雾清洁剂。请使用一块湿润干净的棉布来清洁传真机。
- 4 不要让本产品靠近水的旁边。
- 5 不要将本产品放在不稳固的车上、台子上或桌上。产品摔落可能会对产品造成严重破坏。
- 6 机壳的后面与底面的缝隙开口是通风口；为确保本产品正常运作，不至于过热，这些开口不能被堵塞或覆盖。绝对不可将本产品放在床上、沙发、地毯或其它类似的软表面上，以免通风口堵塞。绝对不可将本产品放在散热器或加热器上的附近或其上面。本产品不能安放在通风不良的结构里面。
- 7 本产品所用电源应与本产品标签上标示的电源相一致。如果无法确定，请与产品经销商联系或与当地的电力公司联系。
- 8 本产品配备有一个两芯接地型插头或三芯接地型插头（用于新加坡，马来西亚，香港和印度）。这种插头只适用于接地型的电源插座。这是一个安全措施。如果您不能将该插头插入插座，请与电工联系更换陈旧的插座。而不能拔掉接地保护插脚。
- 9 不要将任何物体放在电源线上。不要将本产品安装在人们会从电源线上走过的地方。
- 10 如果本产品使用了分机电缆，要确认本产品的总电流流量不超过分机电缆的额定电流流量。
- 11 不要在本设备前方放置任何物体，否则会阻塞发送文件、文档和接收传真的传输通道。
- 12 打印期间不要触摸文档。
- 13 切勿将任何种类的物体通过本产品机壳的沟槽塞入，这些物体可能碰到有危险的高压部位或使部件发生短路从而导致失火或电击。绝对不要将任何种类的液体泼洒到本产品上。
- 14 切勿试图自动维修本产品，因为打开或拆除盖板可能会导致电击和/或其它危险。所有的维修工作应交由专业维修人员来完成。已附上一份授权的服务中心表供您参考，您也可以与 Brother（兄弟公司）经销商联系。
- 15 当出现以下情况时，将本产品的插头从电源插座拔下，并交给具备资格的专业维修人员进行处理：
 - A 电源线损坏或磨损时。
 - B 有液体进入本产品。

- C 本产品暴露在雨中或水中。
- D 按照操作说明进行操作而本产品不能正常工作时。只应进行本手册中已明确说明的控制操作。不适当的控制操作可能会导致设备损坏，并且常会导致专业维修人员需要花费更多的时间才可将产品恢复到正常状态。
- E 如果本产品坠落或机壳损坏时。
- F 如果本产品的性能发生了极为明显的变化，表示需要进行维修时。

16 为保护您的机器免受电源电流急冲的损害，我们推荐您使用电源保护装置（如电源电流保护器）。

警告

注意防止电击，在维修、更换或安装设备之前要将所有电缆从墙上插座上拔下。

本设备可能不能使用于由电话公司提供的投币电话线路上，亦不能连接到其它分线上。

对于因使用本信息而产生的包括直接、特殊及间接的损害，Brother（兄弟公司）均不承担任何经济或其它责任。本文件不给予或提供任何此类担保。

13 故障排除和维护

故障排除

错误信息

您的传真机或电话线路有时可能会发生问题，如果发生问题，通常传真机能辨别出问题的所在，并显示错误信息。下面将介绍一些主要的错误信息。

COMM.ERROR XX XX

低质量的电话线路引起的通信错误，请重拨试试。

CONNECTION FAIL

向处于非轮询等待模式的传真机发送了轮询呼叫。

COVER OPEN

PLS CLOSE COVER

盖子没有完全盖好。

CUTTER JAM

PLS OPEN COVER

CUTTER JAM

REMOVE PAPER

在切纸器处卡纸

- 1 打开盖子。
- 2 拔下电源线。
- 3 拉开打印头装置上的蓝色释放杆并将之提起。
- 4 朝传真机前方轻轻的转动纸张卷筒从而卷出卡住的纸张。

记录纸

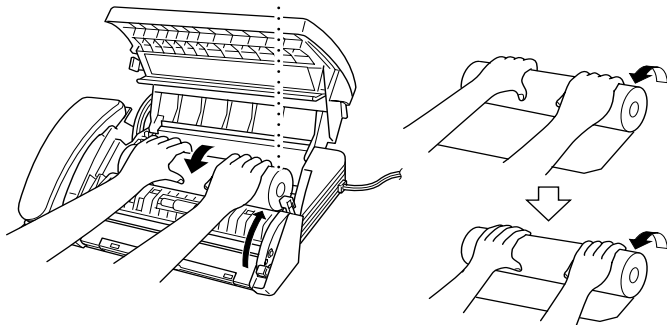

- 5 拉动释放杆子，打开记录纸盖。

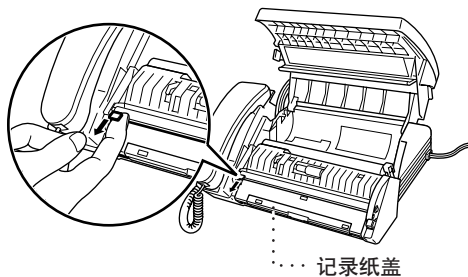

- 6 确认里面是否有残留纸片等，如有请取干净。

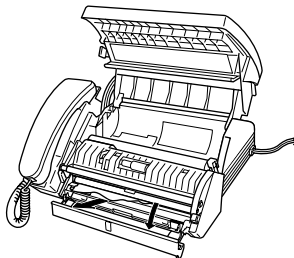

- 7 按下记录纸盖的中心部，关闭盖子。

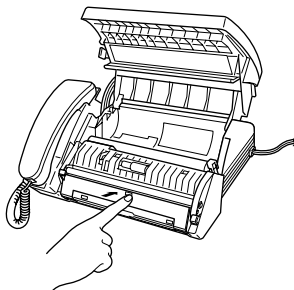

- 8 使用剪刀剪掉纸张的褶皱部分。

- 9 重新装上传真纸，放下蓝色释放杆，关闭盖子。

- 10 插上电源线。

DISCONNECTED

在通话或传真过程中，对方切断线路，尝试重新呼叫对方。

CHECK DOCUMENT

REMOVE DOCUMENT

CHECK DOCUMENT

PRESS STOP KEY

可能文件没有放好，走纸不正，或文稿过长或过短。

- 1 打开盖子。
- 2 朝着传真机的正前方，即文稿放入的同一方向拉出文稿。
- 3 关闭盖子。

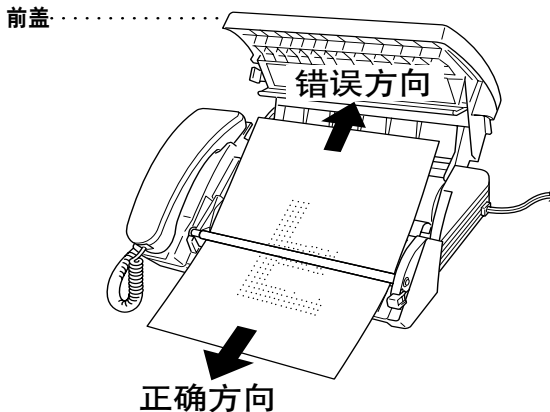

CALL YOUR DEALER
MACHINE ERROR XX

请与 Brother（兄弟）经销商联系维修

NO RESPONSE/BUSY

您所呼叫的号码没有人应答或占线，或您所呼叫的号码没有与传真机连接，请核对该号码并重新呼叫。

NOT ASSIGNED

您所拨的单拨或速拨键没有登录相应的号码。参见第 7 章中与存储单拨和速拨号码有关的内容。

PAPER ROLL EMPTY
RELOAD PAPER

纸张用毕；按照安装说明重新安装记录纸卷。

COOLING DOWN
WAIT FOR A WHILE

记录头过热。请拔下电源并等待 30 分钟使之冷却后再使用。

SCANNER ERROR

可尝试用异丙醇清洁白色压轴和压轴下的玻璃片。

若仍出现扫描仪故障，请与 Brother（兄弟公司）经销商联系。

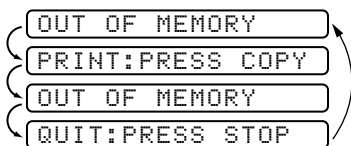
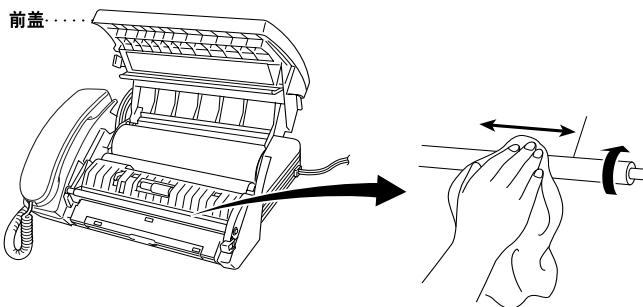

当您在进行复印时发生内存溢出。(参见第 10-1 页的**复印** (仅限于 *FAX-328MC*))。可通过删除存储在内存中的语音或传真信息的方法来扩大可用的内存空间。(参见第 9-4 页的**删除信息**。)

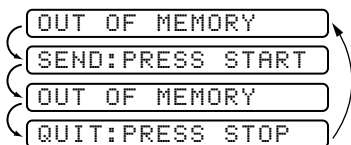

当您在传送一份传真时发生内存溢出。(参见第 6-2 页的**内存传送** (仅限于 *FAX-328MC*))。可通过删除存储在内存中的语音或传真信息的方法来扩大可用的内存空间。(参见第 9-4 页的**删除信息**。)

记录纸卡纸

如果在打印时有东西放在传真机前面,记录纸可能会卡纸。参见第 13-1 页的**在切纸器处卡纸**的指导,将卡住的纸张卷出。

如果您在使用传真机时遇到问题

如果您觉得传真机有问题时,请先进行一次复印,若复印结果良好,则问题可能不是由您的传真机引起的。请检查是否存在下述问题并按照相关的提示解决问题。

打印或接收传真时

出现短缩或有水平条纹;
句子的顶部和底部被切断

如果您的复印件看起来还可以,那么可能是电话线有静电或受到干扰,线路连接不良。

打开 / 关闭黑名单检查单 (ACS)

虽然黑名单检查单 (ACS) 的初始设定是 OFF (关), 您可以通过打印一份黑名单检查单 (ACS) 来查看您传真机的 ACS 功能的状态。

同时按下单键速拨号键 **1** 和 **4** 可打印一份 ACS 检查单。

再次同时按下单键速拨号键 **1** 和 **4** 中止 ACS 检查单的打印。

接收时出现垂直黑线

传送方的扫描系统可能不洁。可要求对方尝试一下复印看看问题是否出在发送方。试着从另一台传真机接收。

电话线路或连接方面的问题

呼叫时传真机不应答

确认传真机是否处于正确的接受模式 (FAX (传真), F/T (传真 / 电话) 或 MSG CTR (信息中心))。检查拨号音。如果可能的话, 呼叫您的传真机听听是否应答。如果仍然没有应答, 请检查电话线的连接。将一个标准话筒连接到传真机的电话接口上。当呼叫您的传真机时, 如果仍然听不到应答声, 请要求电话公司来检查线路。

话筒内没有拨号音

按免提拨号键或免提通话键—或—拿起话筒时, 若听不到拨号音, 请检查传真机与墙上插座之间的电话线连接是否正确。检查话筒是否连接在传真机的话筒接口上。将普通电话机连入墙壁上的插座, 看看电话线路是否通畅。如果仍然听不到拨号音, 请联络您的电话公司。

发送传真时

传真质量极差

可尝试将分辨率改为 FINE (精细) 或 SUPER FINE (超精细) (参见第 6-6 页的分辨率。) 还可尝试清洁扫描仪的白色压轴和压轴下的玻璃片 (参见第 13-1 页)。

拨号无效

检查拨号音。

更改音频 / 脉冲设定 (参见第 4-1 页的设置双音频式 / 脉冲式 (Tone/Pulse))。

检查所有的连线是否正确, 确认卷曲的话筒线没有接在 EXT 插口上。

检查电源线是否接好。

按**免提拨号键**或**免提通话键**—或—拿起话筒拨号，手动发送一份传真。
在按**启动键**前听听是否有接收信号音。

传送出的文档出现垂直黑线

先用您的传真机进行一下复印。如果出现同样的问题，则扫描系统不洁。
抬起前盖检查走纸通道。用异丙醇和不起毛的布清洁扫描仪的白色压轴
和压轴下的玻璃片（参见第 13-1 页）。

当收到电话时

传真/电话模式下的模拟振铃

传真机发出模拟铃声时表明它检测出来电为电话而非传真，提醒您接听。
这时拿起话筒通话，或在分机上输入电话应答代码接听（缺省值为
#51）。（参见第 5-6 页的**仅限于FAX/TEL（传真/电话）模式**。）

将电话转成传真接收

若您已拿起传真机上的话筒，按**启动键**并立即挂机。

如果您正拿着分机应答，请输入三位数的传真接收代码（出厂设定为
* 51）。当您的传真机应答时，挂断电话。

传真机将声音“听”成传真信号（CNG音）

若您的传真机上的简易接收功能被设为 ON（开），那么对于语音电话，
传真机也试图将其作为传真接收，请将简易接收功能设为 OFF（关）。

传真验证报告打印出“Result:ERROR”的字样

通常表示在线路上有暂时的噪声或静电干扰。可再传送一次。如果仍然
出现该问题，应联系您的电话公司来检查线路。

在单一线路上的用户特性

若您的传真机仅使用一条电话线，却开启呼叫等待，来电显示，振铃控
制，语音邮件，应答机，警报系统或其他特别服务，则在本机发送或接
收传真数据和电话呼叫时可能产生问题。

规格

型号	台式传真机
兼容性	ITU-T Group 3 类机
编码方式	改进型哈夫曼码 (MH)
传送速率	9600/7200/4800/2400; 自动降级 (FAX-318) 14400/12000/9600/7200/4800/2400; 自动降级 (FAX-328MC)
文档输入宽度	148 mm-216 mm
扫描 / 打印宽度	208 mm
卷纸尺寸: 宽度	216 mm
长度	50 m (标准热敏纸)
外径	最大 70mm
记录方式	热感式记录
灰度级别	64 级 (误差扩散)
显示	液晶屏幕 (LCD), 16 位
轮询类型	标准, 顺序 (仅限于 FAX-328MC), 延时, 安全
对比度控制	自动 / 亮 / 暗 (手动设置)
分辨率	• 水平 8 点 /mm • 垂直 标准—3.85 线 /mm 精细, 照片—7.7 线 /mm 超精细, 照片 (复印)—15.4 线 /mm
内存容量	512KB (最大 20 页传真纸的无纸接收 *) (仅限于 FAX-328MC)
单键速拨号	4 组
速拨拨号	100 组
自动重拨	3 次 (每次间隔 5 分钟)
喇叭类型	监听器 (FAX-318) 全双工, 数码式 (FAX-328MC)
自动应答	0, 1, 2, 3, 4, 5, 6, 7, 8, 9 或 10 次铃声

* “页数”以 ITU-T 测试第一号文件 (在 ECM 模式无纸接收中) 为准。
规格如有变更, 恕不另行通知。

通信线路	公共开关电话网络（PSTN）
操作环境	5-35℃
电压	220~240V AC 50/60Hz
耗电量	待机：低于 3.5watts—峰值：低于 110watts
体积	299 × 240 × 137mm
重量	2.9 kg

术语表

标准分辨率 98 × 203 dpi 适用于正常大小的文本，可进行最快速的传送。

CNG 音频 传真设备自动发送传真时所发出的特殊声音（哔哔声），用以告诉接收方其正从一个传真设备上接收传真。

超精细分辨率 392 × 203 dpi，适合于打印文字极小的文档和艺术线条。

传呼 当内存接收到传真或语音信息时，此功能会使传真机呼叫您的传呼机。

传送 通过电话线将传真文档从本机发送到接收方传真机的过程。

传送报告 每个传送的列表，此列表上包括有呼叫人 ID、日期、时间以及页码等信息。

传真封面 在其它用户的传真设备上打印的页面，页面上一般包含有发送方和接收方的姓名、传真号码、页码以及注释等信息。可使用内存中预先设置的信息在接收端生成一份电子传真封面，或用文档打印一个传真封面样页到传真设备上。

传真后通话 在发送传真结束时，可与对方通话。

传真音 当正发送和正接收传真文档时，传真设备发出正在通信的信号。

传真转发 将接收到内存中的传真文档发送到其它已预设定好的传真号码上。

单键速拨号 设备控制面板上的按键，可存储传真号码以快速拨号。每个号码必须使用一个单独的按键。

定时发送传真 可在当天稍后的时间发送传真。

对比度 通过加亮较暗的文档或加暗较亮的文档来对较暗或较亮的文档进行补偿。

多址发送 将同一份传真发送到多个位置的功能。

ECM（错误修正模式） 检测发送传真时的错误并重新发送文档出错部分。

F/T 振铃时间 传真设备振铃（将接收模式设置为传真 / 电话模式时）的时间，用于通知您接听语音电话，并且传真设备已自动响应了此拨入的呼叫。

分辨率 水平和垂直方向每英寸上的线数。参见标准，超精细和照片。

蜂鸣器 当按下了按键，或者在接收 / 发送传真文档过程中发生了错误时便会发出的声音。

海外模式 临时更改传真音频以适应海外电话线路上的噪音及静电干扰。

公司行号 位于传真页顶端的信息。包括发送者姓名和传真号码。

灰度级别 复印文件和传真照片的灰度色调。

回电留言 发送完传真后，给对方留言让对方回电。

间隔 两次自动打印工作报告的预定的时间间隔。也可按需要随时打印工作报告而不破坏循环。

检索 可搜索已存储在单键速拨号和速拨号内存中的名称。

接收中可预约发送传真 在传真机还在接收传真时在进稿器中放入下一次要传送的文档。

精细模式 分辨率是 196 × 203 dpi。适用于小照片和图表。

快速拨号列表 按数字顺序存在单键速拨号和速拨号内存中的名称与号码表。

轮询 一台传真设备呼叫另一台传真设备以检索传真的过程。

脉冲 一种电话线路上的拨号形式。

内存传送 在拨号之前先让机器扫描文档，不必把文档留在传真机里。

内存用途 指导传真机分配内存。

内存状态表 显示内存的占用量和剩余量以及内存中信息的类型。

OGM (外出留言) 呼叫外接应答设备时听到的留言。

取消任务 取消原有任务，如延时发送或轮询等。

缺纸接收 当设备缺纸时将接收到的传真存入设备内存中。

群组号码 单键速拨号和 / 或速拨号号码的组合，可存储为单键速拨号键 # 以便多址发送。

日志 列出了最近 15 条 (FAX-318) 或 30 条 (FAX-328MC) 拨入和拨出的传真信息。
TX 表示发送。RX 表示接收。

扫描 将原档的电子图像传送到计算机中的过程。

手动传真 当按**免提拨号键**或**免提通话键**—或—拿起话筒时，在按启动键之前可听到接收传真设备应答声。

速拨号 预设定好传真号码以使拨号更便利。必须先按住**检索 / 速拨键**和 # 键，然后输入一个两位数的代码便可开始拨号过程。

通信错误 在发送或接收传真期间所发生的错误。通常是由于线路噪音或静电引起的。

系统设置列表 一份显示了设备当前设置的打印报告。

旋转式 一种电话线路上的拨号形式。

液晶显示屏 (LCD) 本设备上的显示屏幕，当设备工作时将在屏幕上显示交互式消息，当设备空闲时则显示日期和时间。

音频 一种电话线路上的拨号形式，用于双音频电话。

远程遥控 从双音频电话登录远程传真设备的能力。

远程遥控代码 一个四位数的数字密码，输入了正确的密码后可从远程位置呼叫和访问传真设备。

远程开启 可在分机电话上响应传真呼叫并将传真呼叫转移到传真设备上。

暂停 在存储单键速拨号和速拨号号码上的拨号序列中设置一个 3.5 秒的延时。

照片模式 使用多级灰阶以最佳地再现照片效果的一种分辨率设置。

中断 在进行另一项操作时，让在等待中的任务挂起。

自动发送传真 不用拿起话筒或按**免提拨号键**或**免提通话键**以便发送传真。

自动进稿器容量 进纸器可装入的纸张数量，自动进纸每次只进一张。

索引

A

安全说明 12-1

B

帮助 1-1
保留键 1-3, 1-4, 7-6
备份打印 9-4
标准 (分辨率) 6-6
拨号模式 4-1
拨号选项 7-4
播放信息 9-4

C

菜单选项表 3-2
长音 9-8
超精细 (分辨率) 6-6
重拨 (手动) 6-2
重拨 (自动) 6-2
传呼 9-6
传真 / 电话模式 5-1
传真检测 5-5
传真接收代码 5-6
传真模式 5-1
传真验证报告 11-2
传真音和握手 1-2
传真转发 9-6
存储电话号码 7-1

D

打印 (报告) 11-1
打印 (来电显示记录) 8-2
单键速拨号 (存储) 7-1
单键速拨号 (更改) 7-3
单键速拨号 7-4
电话号码 7-1
电话应答代码 5-6

定时发送传真 6-8
堆叠式复印 10-1
对比度 6-6
多份复印 10-1
多线线路连接 2-6
多址发送 (设置群组) 7-3
多址发送 7-6

E

ECM (错误修正模式)
(仅限于 FAX-328MC) 1-2

F

F/T (传真 / 接收) 振铃时间 5-4
分辨率 6-6
蜂鸣器音量 4-4
复印 (放大) 10-1
复印 (缩小) 10-1

G

工作报告 11-2
功能模式 3-1
公司行号 4-2
故障排除 13-1

H

海外电话 6-7
海外模式 6-7
耗电量 S-2
灰度级别 S-1

J

检索 7-5
交替显示 3-1
接听呼叫 8-1
精细 (分辨率) 6-6
警告 12-1, 12-2

K	
控制面板	1-3, 1-4
快速拨号列表	11-1

L	
喇叭音量	4-4
来电监听	9-6
来电显示	8-1
来电显示 (打印记录)	8-2
来电显示 (显示记录)	8-2
连接 (电话线)	2-4
连接 (外接电话)	2-8
连接 (外接应答设备)	2-8
连接外接应答设备	2-7
链式拨号	7-2
留言的最长时间	9-5
灵活的内存设定	9-1
录制通话内容	9-6
轮询 (接收)	5-7
轮询传送	6-10

M	
脉冲	4-1

N	
内存传送	6-2
内存存储	4-4
内存状态报告	11-1

P	
排序式复印	10-1

Q	
取消计划任务	6-10

R	
日期和时间	4-1

S	
删除信息	9-4, 9-5
设置振铃次数	5-3
省费功能	9-5
手动拨号	7-4
手动传送	6-2
手动模式	5-1
输入空格	4-2
私线交流	2-6
速拨号 (存储)	7-2
速拨号 (更改)	7-3
速拨号	7-5

T	
特殊字母	4-3

W	
外出留言 (OGM)	2-8
外出留言	9-2, 9-3, 9-7
外接电话	2-8
外接应答设备	2-7
文本输入	4-2
文本输入细节	4-2
文档 (尺寸)	6-1

X	
系统设置报告	11-1
信息存储	9-1
信息指示灯	9-3
信息中心	9-1
信息中心模式	9-1
修改错误	4-3

Y	
验证报告	11-2
音频 (发送信号)	7-7
应答模式	5-1, 5-2
应答设备	2-8

远程遥控密码 9-8
远程遥控 9-8
远程遥控命令 9-9
远程遥控调取代码 9-8

Z

暂停键 7-6
照片（分辨率） 6-6
振铃音量 4-4
中断定时发送传真与轮询传送任务 6-11
自动传送 6-2

使用远程遥控调取代码 (仅限于 FAX-328MC)

若希望在远离传真机时仍能接收语音或传真信息，以下的远程接收访问卡将有助于您简易的遥控操作指令。请剪下此卡并折叠放入您的钱夹或交给主管人保管。将此卡存放在身边将有助于您充分利用传真机的转发、传呼和远程遥控调取功能。

<p>更改远程遥控调取代码</p> <ol style="list-style-type: none"> 1 按 [重拨] 键，并按 [7]。 2 输入三位数 (000-999)。 3 按 [重拨] 键，* 号不能更改。 4 按 [重拨] 键退出。 <p>远程指令 接听语音信息</p> <p>按 [9]、[1]，播放收到的信息。 然后，重复信息按 [1]。 聽到下一信息按 [2]。 停止播放信息按 [3]。</p>	<p>删除所有信息</p> <p>按 [0]，若听到三声“哔”音，表示所有信息逐被全部播放过，不能删除。</p> <p>播放录制外出留言</p> <p>按 [0]。播放信息中心外出留言，按 [0]、[1]。</p> <p>播放传真/电话外出留言，按 [0]、[2]。外出留言，按 [0]、[3]。</p> <p>录制新的信息中心外出留言，按 [0]、[4]。听到信号音后，开始录制留言。按数字键 [0] 停止。</p> <p>录制新的传真/电话外出留言，按 [0]、[4]。听到信号音后，开始录制留言。按数字键 [0] 停止。</p> <p>录制新的传呼外出留言，按 [0]、[4]。听到信号音后，开始录制留言。</p>	<p>更改传呼传真转发设定</p> <p>按 [9]、[5]。关闭此功能，按 [0]。 然后，设置传真转发，按 [2]。 设置传呼，按 [0]。 设置编制传真转发号码，按 [4]。 输入要转发的新的远程传真机号码。并按符号键 [0]、[4]。在听到响声“哔”后，按 [0]、[5]、[0]。若要调取内存状态菜单，则输入远程传真机号码，并按符号键 [0]、[4]。</p> <p>远程遥控调取传真</p> <p>按 [9]、[8]。 然后，打印内存状态表，按 [1]，输入远程遥控传真机号码，并按符号键 [0]、[4]。听到信号音后，挂机等待。</p>
---	--	---

**信息中心
远程遥控调取卡**

使用远程遥控密码

- 1 使用双音频从传真机上拨出号码。
- 2 当听到传真机“嘟”声应答后，立即输入远程遥控密码（159*）。
- 3 传真机根据接收的不同信息，由不同的信号音：
 - “嘟” 一长音——传真信息
 - “嘟” 二长音——语音信息
 - “嘟” 三长音——传真和语音
 - 无“嘟” 声——无信息
- 4 听到“嘟”两短音后，输入指令。
- 5 在结束时，按⑨⑩。
- 6 挂机。

退出远程遥控操作

按⑩⑩。

远程遥控调取所有传真，按⑩⑩，然后输入远程遥控传真机号码，并按符号键⑩⑩。听到信号音后，挂机等待。删除所有传真信息按⑩。

检查远程遥控调取状态

按⑩⑩⑩。
 然后，
 ① 传真信息按⑩。
 ② 语音信息按⑩。
 “嘟” 一长音——已接收信息
 “嘟” 三长音——无信息

更改应答模式

按⑩⑩⑩。
 然后，
 ① 信息中心，按⑩。
 ② 传真电话，按⑩。
 ③ 传真，按⑩。

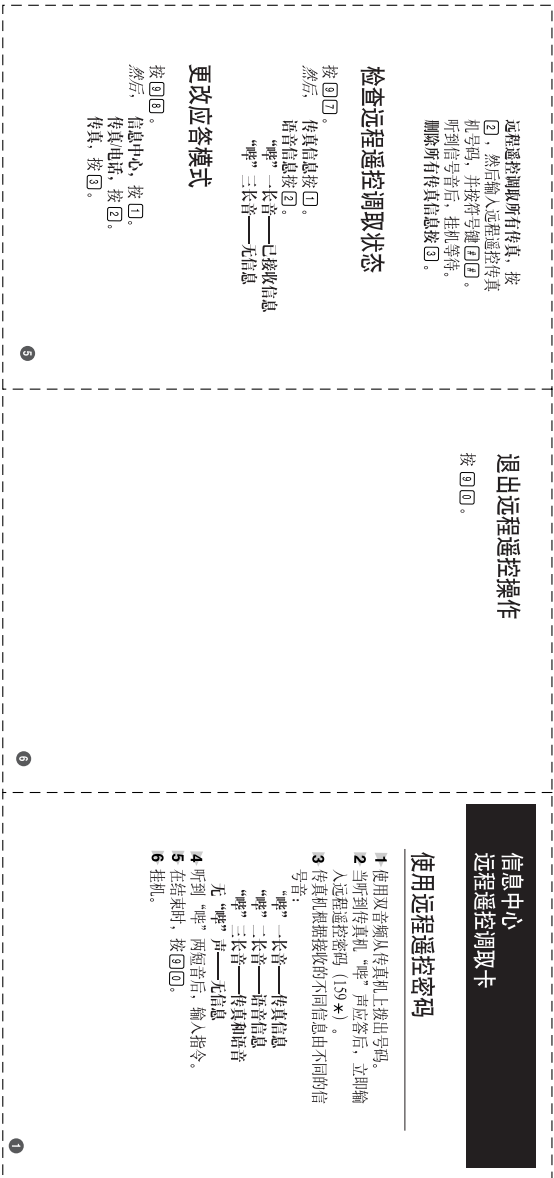

brother[®]